

ATW-CHG3 / ATW-CHG3N

使用說明書
雙插座充電器

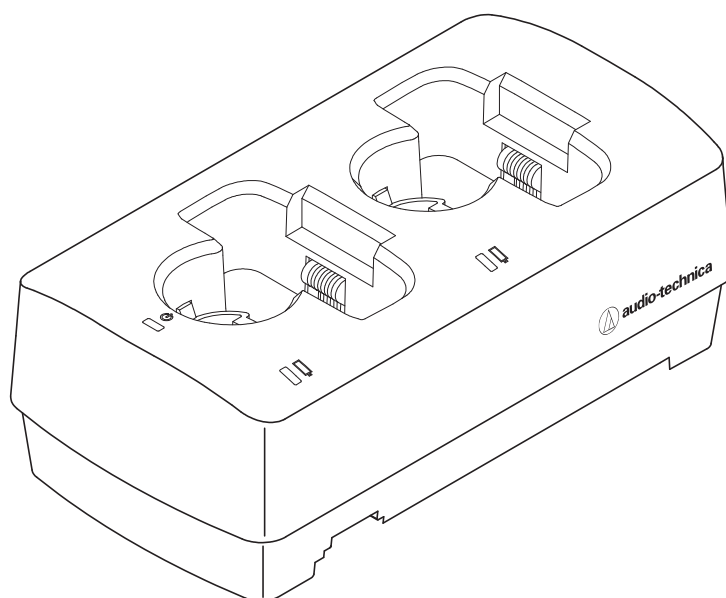

說明

感謝您購買本「鐵三角」產品。

使用前，請務必詳閱本使用說明書，確保以正確的方式使用本產品。請妥善保管本說明書，以備日後參閱。

支援型號

本產品支援以下型號。*

- 3000數位系列 (ATW-DT3101、ATW-DT3102)
- 3000系列 (ATW-T3201、ATW-T3202)

* 視銷售的國家/地區而定，對應的產品可能有所差異。

建議的電池

本產品可為以下電池充電。

名稱	製造商	容量
eneloop	Panasonic	1900 mAh
eneloop pro	Panasonic	2500 mAh
Duracell Rechargeable	Duracell	1950 mAh
Energizer	Energizer	2300 mAh
Ansmann	Ansmann	2850 mAh
VARTA	VARTA	2100 mAh
GP ReCyko+ 2700系列	GP Batteries	2600 mAh

- 本文件中出現的所有其他公司和產品名稱均為其各自所有者的商標或註冊商標。

重要資訊

警告：

- 為防止火災或觸電危險，請勿將本設備放在會被雨水淋濕或潮濕的地方。

注意：

- 請勿讓本設備受到液體潑濺。
- 為避免觸電，請勿擅自打開機殼檢修。
- 請由符合相關資格之人員進行檢修。
- 請勿讓本設備暴露在陽光、火或其他熱源產生的過熱環境中。
- 請勿使本設備受到強力碰撞。
- 本設備應放置在靠近交流電源插座的位置，以便隨時可輕易插拔交流電源插頭。
- 緊急狀況時，請立即拔出交流電源插頭。
- 請勿在本設備上放置任何裝有液體的物品，如花瓶。
- 為了防止火災，請勿在本設備上放置任何明火源（如點燃的蠟燭）。
- 請勿將本設備安裝在狹窄的空間內，如書櫃或類似裝置內。
- 僅在通風良好的地方安裝本設備。
- 產品訊息標示請見本設備底部。

電池注意事項：

- 請勿將電池暴露於陽光、明火等類似過熱的環境下。
- 請遵守當地法規採取環境保護的方式處理電池。

針對美國用戶

FCC宣告

警告：

本裝置符合FCC規則第15部分。操作受以下兩個條件限制：(1)本裝置不得造成有害干擾，及(2)本裝置必須承受任何受到的干擾，包括可能造成運作不良的干擾。

注意：

請注意，本說明書中未明確許可的任何變更或修改皆可能導致用戶無法操作本設備。

註：本設備經過測試，證明符合FCC規則第15部分的B級數位裝置之限制。此等限制旨在提供合理的保護，防止安裝於住宅區時產生有害干擾。本設備會產生、使用並可能放射無線電頻率能量，若未按照說明安裝及使用，可能對無線電通訊產生有害干擾。但是，無法保證在特定安裝條件之下，必然不會產生干擾。如果該設備確實對無線電或電視接收造成有害干擾（可以透過關閉設備後再開啟來確定），建議使用者可嘗試以下一種或多種措施，排除干擾狀況：

- 調整接收天線的方向或位置。
- 增大該設備與接收器之間的距離。
- 將該設備與接收器插在不同電路的插座上。
- 洽詢經銷商或有經驗的無線電/電視技術人員，以獲得協助。

針對加拿大用戶

加拿大工業部聲明

CAN ICES-3(B)/NMB-3(B)

欲廢棄本商品時請進行資源回收



廢電池請回收

寄送地址：

32050 桃園市中壢區過嶺里福達路2段322巷6號
台灣鐵三角客服中心收
聯絡電話：0800-774-488

本商品內藏之鋰聚合物電池為可回收之充電電池，欲廢棄本商品時，請配合進行資源回收，將商品本體寄送至下記地址。
充電電池取出後，商品無法返還，敬請見諒。

警語

1. 經型式認證合格之低功率射頻電機，非經許可，公司、商號或使用者均不得擅自變更頻率、加大功率或變更原設計之特性及功能。
2. 低功率射頻電機之使用不得影響飛航安全及干擾合法通信；經發現有干擾現象時，應立即停用，並改善至無干擾時方得繼續使用。
3. 前項合法通信，指依電信法規定作業之無線電通信。低功率射頻電機須忍受合法通信或工業、科學及醫療用電波輻射性電機設備之干擾。

使用上的注意事項

- 若要連接任何裝置至本產品，請務必閱讀使用說明書。
- 不再使用本產品時，請從電源插座拔下 AC 變壓器。
- 本產品需搭配本公司指定的組件一起使用。
- 連接導線時，請確保導線完全插入到底。
- 使用一段時間後，有可能因為紫外線照射 (尤其是日照直射) 和磨損而發生褪色情況。
- 放在平坦位置充電。本產品傾斜時，無法為裝置充電。
- 若您在未耗盡電量的情況下重複為充電電池充電，會產生記憶效應的現象，導致電池電量降低。為防止此狀況發生，請先耗盡充電電池的電量再充電。若您持續有電池充電的問題，可能需要更換新的充電電池。
- 使用本產品作為底座且不需充電時，請拔除 AC 變壓器。
- AC 變壓器充電時會發熱。請勿將本產品放置在接近 AC 變壓器或高溫處。否則充電電池可能無法充滿電。
- 充電電池的容量會隨著您重複充電的次數而遞減。若運作時間減少，建議盡快更換新的電池。
- 若本產品或充電裝置的充電端子有髒污，裝置可能無法順利充電。請先清除充電端子的污垢再將裝置插入本產品。
- 第一次充電或長時間不使用本產品時，充電電池的電量可能減少。這種情況下，電池經過數次充電和放電後會正常充電 (充至飽滿容量)。
- 在此期間，即便不常使用也要每六個月為充電電池充電一次。過度放電可能減少充電電池的容量或無法再充電。

維護

- 本產品若有髒污或附著灰塵，請先拔出電源插頭，然後用乾的軟布擦拭。
- 請勿使用汽油、稀釋劑或電氣接點清潔劑等，否則可能引起本產品變形或損壞，或者造成故障。

結構名稱及其功能

ATW-CHG3

頂部

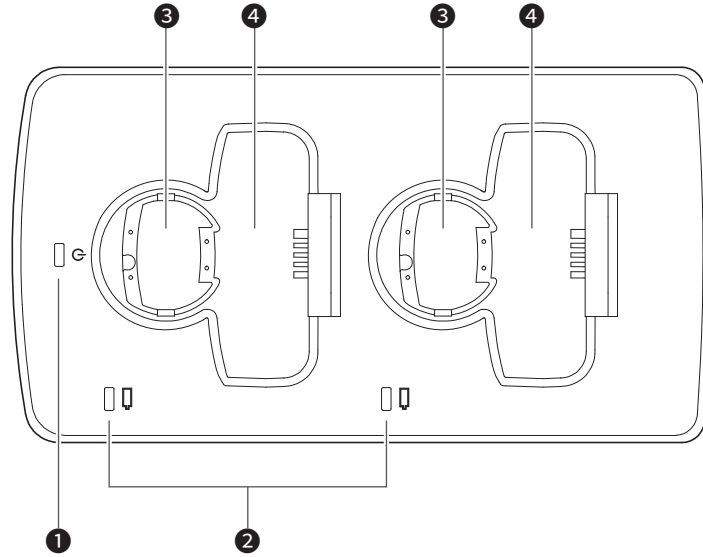

- ❶ 電源指示燈
連接AC變壓器且電源開啟時亮起。
- ❷ 狀態指示燈
顯示充電狀態。
- ❸ 充電埠 (適用於手握式發射器)
- ❹ 充電埠 (適用於腰掛式發射器)

結構名稱及其功能

ATW-CHG3

底部

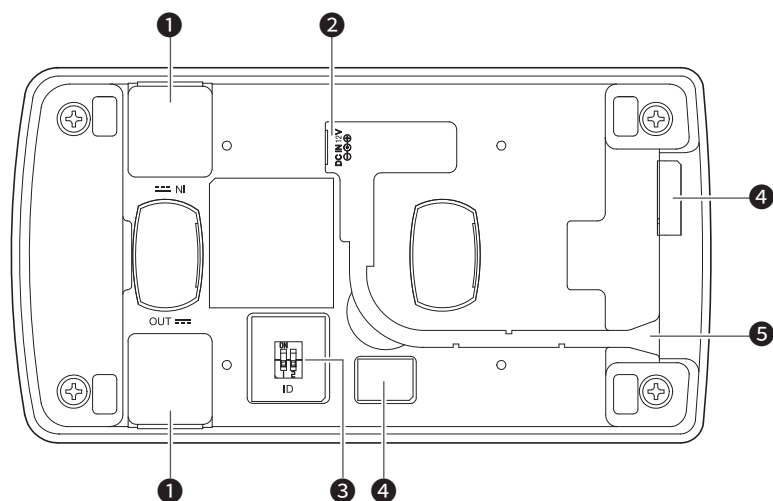

- ❶ DC 插座蓋
本產品連結多個裝置時取下 (參閱如下)。
- ❷ DC 輸入插座
連接 AC 變壓器。
- ❸ ID 切換開關
連接多個裝置並配置網路設定時切換使用。
- ❹ 遮蔽封口
- ❺ 電源線插座
穿過 AC 變壓器電源線。

底部 (DC 插座蓋已取下)

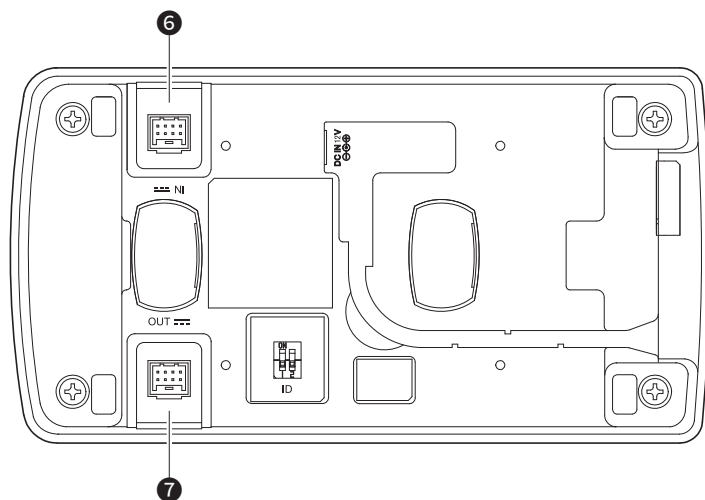

- ❻ 連接用的 DC 輸入插座
本產品連接多個裝置時使用。連接的產品供應電源。
- ❼ 連接用的 DC 輸出插座
本產品連接多個裝置時使用。供應電源至連接的產品。

結構名稱及其功能

ATW-CHG3N

頂部

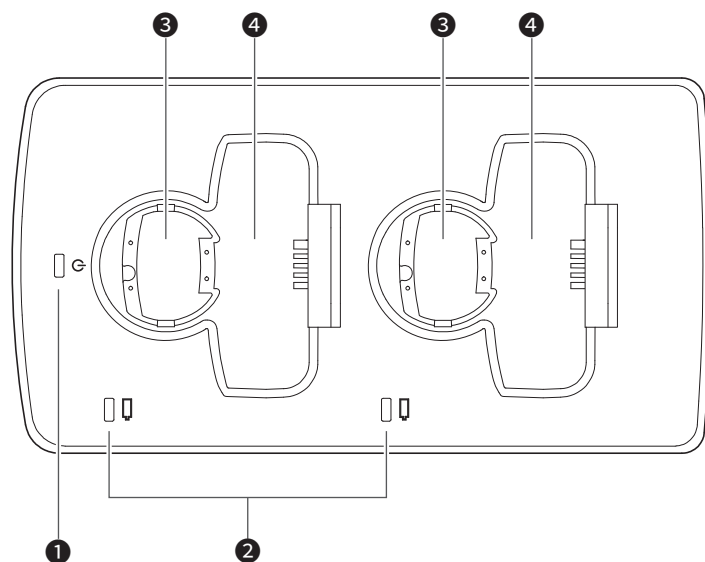

- ❶ 電源指示燈
連接AC變壓器且電源開啟時亮起。
- ❷ 狀態指示燈
顯示充電狀態。
- ❸ 充電埠 (適用於手握式發射器)
- ❹ 充電埠 (適用於腰掛式發射器)

結構名稱及其功能

ATW-CHG3N

底部

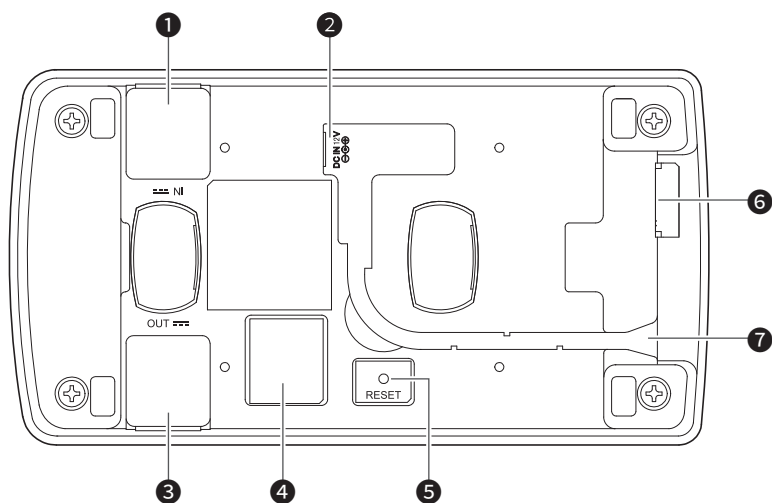

- ❶ 遮蔽蓋
- ❷ DC 輸入插座
連接 AC 變壓器。
- ❸ DC 插座蓋
連結多個 ATW-CHG3 裝置時取下 (參閱如下)。
- ❹ 遮蔽封口
- ❺ 重置按鈕
重置網路設定。
- ❻ 網路連接埠
連接網路線時使用 (類型: RJ45) 以便在 Windows 電腦/Mac 上使用專屬應用程式。
- ❼ 電源線插座
穿過 AC 變壓器電源線。

底部(DC插座蓋已取下)

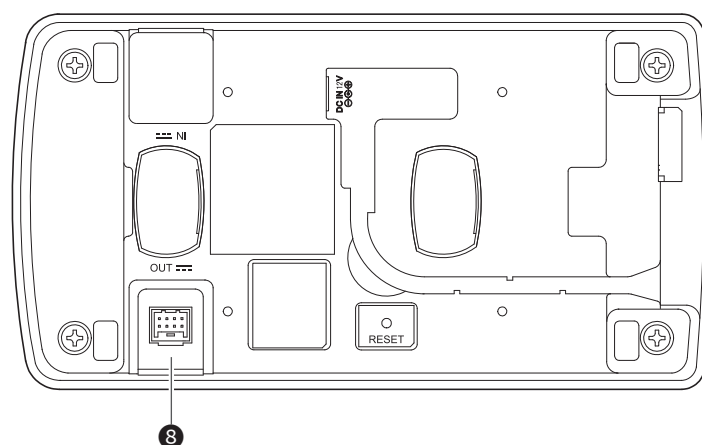

- ❽ 連結用的 DC 輸出插座
連結多個 ATW-CHG3 裝置時使用。供應電源至連接的產品。

使用本產品

1. 連接AC變壓器。

- 順著本產品的溝槽從電源線插座取出電源線。

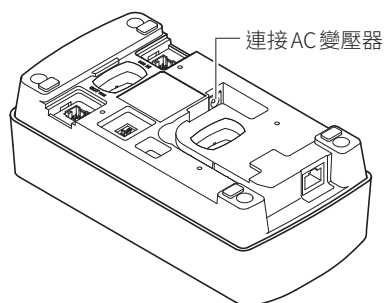

2. 電源指示燈會亮起且電源開啟。

3. 關閉要充電的裝置並插入本產品的充電埠。

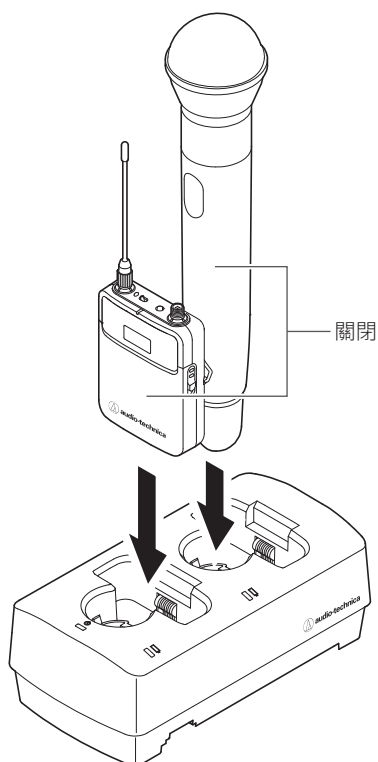

4. 狀態指示燈會亮起並顯示充電狀態。

- 若要進一步瞭解指示燈閃燈順序，請參閱「指示燈」(p.9)。
- 充電完成時間大約是6.5小時 (使用1900 mAh 充電電池時)。

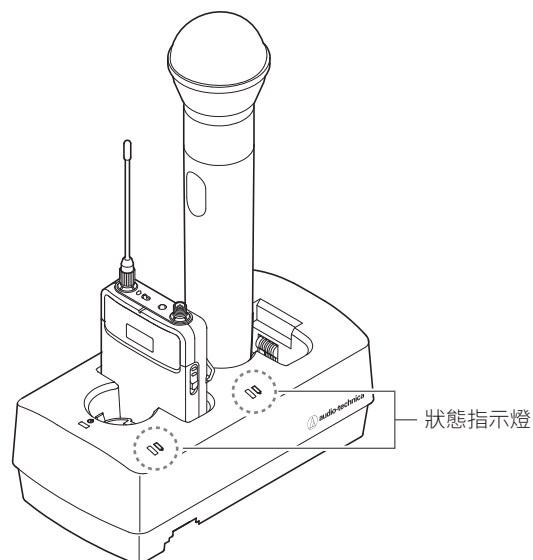

- 充電完成後使用裝置。
- 如果將裝有充電完成之電池的發射器放入充電器，紅燈將亮起至少3小時，即便電池已經充電完成。
- 若插入裝置且狀態指示燈閃爍，可能有充電問題。
- 非充電電池不可充電。若插入非充電電池，可能會出現充電問題。
- 若發生充電問題，請拔除AC變壓器以關閉本產品電源，然後再重新啟動。若重新開啟本產品電源後指示燈持續閃爍，充電電池可能不具任何使用壽命。請更換新的充電電池。

- 您最多可以同時為兩個裝置充電。
- 請先檢查要充電的裝置方向再插入。若方向錯誤則無法充電。
- 為手握式發射器充電時，請連接麥克風音頭。
- 建議在裝置關閉時充電，但也可以在開啟時充電。這種情況下，裝置會自動關閉。

連接

系統配置範例

請參閱下圖連接。

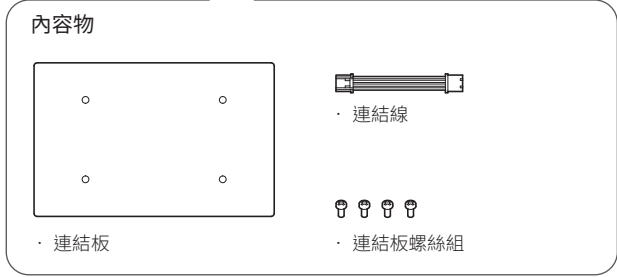
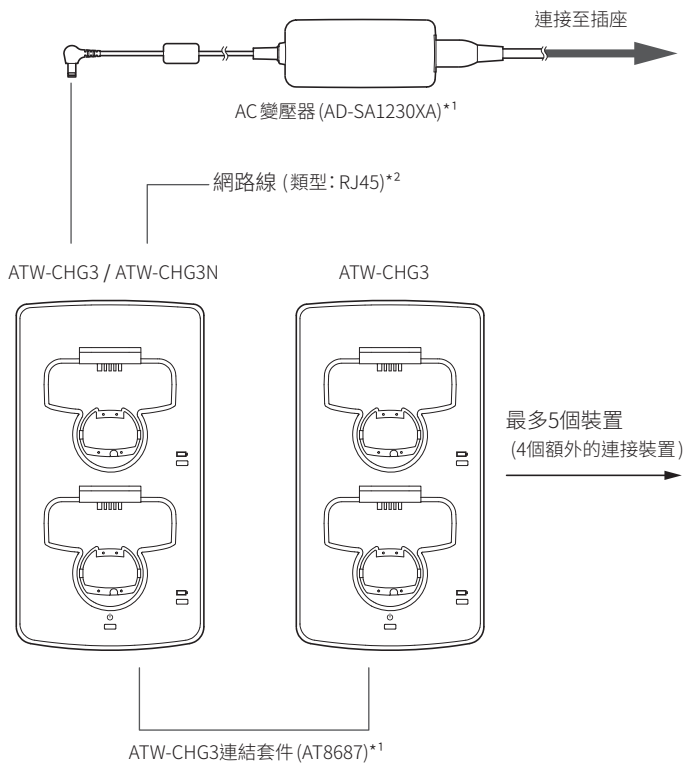

*1 另售。

*2 連接至網路時使用。只有 ATW-CHG3N 能連接。

連結 (使用多個裝置時)

1. 取下 DC 插座蓋。
2. 將 AC 變壓器連接至第一個裝置，再將連結線連接至 DC 輸出插座以進行連結。接下來，將連結線連接至第二個裝置的 DC 輸入插座以進行連結。
 - 不必將 AC 變壓器連接至第二個裝置或其他裝置。
 - 您最多可以增加4個 ATW-CHG3 裝置，總共可串聯5個裝置。

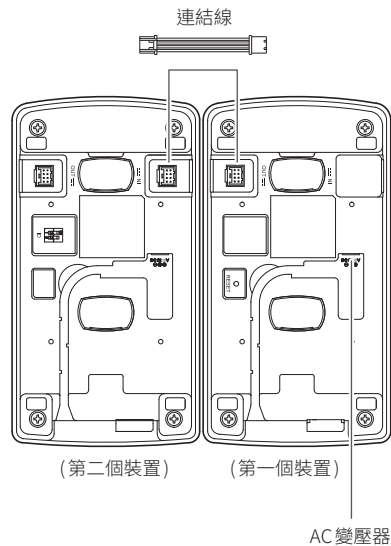

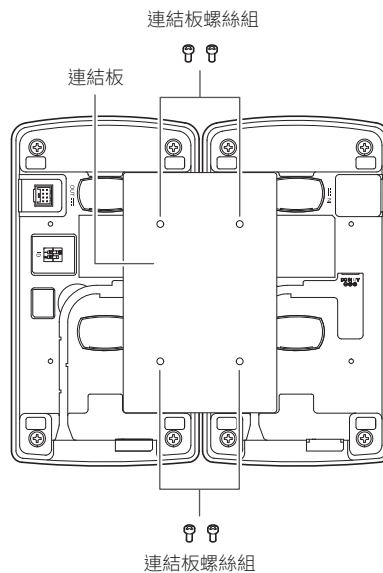

3. 使用連結板螺絲固定連結板。





指示燈

本產品的指示燈會閃爍並持續發亮以表示以下運作狀態。

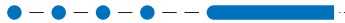
電源指示燈

運作狀態		指示燈顯示類型 ● 藍燈	
網路線已連接		藍燈變為綠燈。	
電源開啟			持續亮起藍燈
模式確認	自動(自動取得IP位址)		閃爍兩次,然後變為顯示電源開啟的指示燈。
	靜態(固定IP位址)		閃爍三次,然後變為顯示電源開啟的指示燈。
重置中			閃爍約兩秒,然後變為顯示電源開啟的指示燈。

狀態指示燈

運作狀態		指示燈顯示類型 ● 紅燈 ● 綠燈	
充電中			持續亮起紅燈
充電完成			持續亮起綠燈
充電問題			閃爍紅燈

網路設定





您可在 Windows 電腦或 Mac 上使用 Charger IP Tool 專屬應用程式或 Wireless Manager 軟體監測及控制 ATW-CHG3N 和所連接充電器的狀態。

設定 ID(ATW-CHG3)

連結充電器時，可針對各個充電器設定不同 ID，以使用專屬應用程式監測並控制所有充電器。

- 預設設定為「2」。
- ATW-CHG3N 的 ID 固定為「1」。
- 若未與 ATW-CHG3N 連結，則不需設定 ID。

1. 請參閱下表，並在本產品關閉時設定 ID 切換開關。

開關位置	ID 號碼	開關位置	ID 號碼
	2		4
	3		5

2. 連接 AC 變壓器並開啟本產品電源。

- 設定完成。
- 若您在本產品開啟時設定 ID，請先關閉電源再重新開啟電源。

確認模式(ATW-CHG3N)

您可以確認模式是否設定為「自動」或「靜態」。

- 「自動」模式的 IP 位址為自動取得，而「靜態」模式的 IP 位址為固定。
- 可用專屬應用程式 (Charger IP Tool 或 Wireless Manager) 變更模式。
- 預設設定為「自動」。

1. 快速按下重置按鈕。

2. 自動模式下的電源指示燈會閃爍兩次，靜態模式下為三次，之後持續發亮。

- 若要進一步瞭解指示燈閃爍順序，請參閱「指示燈」(p.9)。

重置(ATW-CHG3N)

您可以將網路設定恢復至出廠預設值。

1. 按住(約2秒)重置按鈕。

2. 電源指示燈會閃爍約兩秒，之後持續發亮。

- 重置完成。
- 若要進一步瞭解指示燈閃爍順序，請參閱「指示燈」(p.9)。

Charger IP Tool

Charger IP Tool

Charger IP Tool 為用來配置 ATW-CHG3N 網路設定的專屬應用程式。您可在 Windows 電腦上執行下列設定。

- ATW-CHG3N 的裝置 ID
- ATW-CHG3N 的模式 (自動/靜態)
- ATW-CHG3N (僅限靜態模式下) 的 IP 位址、子網遮罩和閘道位址

建議環境

Microsoft Windows 7 或以上版本

事前準備

連接 ATW-CHG3N 和 Windows 電腦

1. 連接 ATW-CHG3N 和 Windows 電腦前，按照 ATW-CHG3N 的網路模式設定，進行 Windows 電腦的網路相關設定。

- 如果 ATW-CHG3N 設為「自動」或「靜態」，請分別設定 IP 位址為自動取得或固定。
- 預設設定為「自動」。

2. 以有線方式連接 ATW-CHG3N 和 Windows 電腦。

3. 開啟 ATW-CHG3N 和 Windows 電腦。

設定 Charger IP Tool

- 在 Windows 電腦上下载 Charger IP Tool 安裝程式 / 應用程式。
 - 請從您所在國家或地區的本公司網站 (www.audio-technica.com) 下载。
- 按兩下所下载的「setup.exe」。
 - 隨即出現設定精靈。
- 依照螢幕上顯示的指示安裝 Charger IP Tool。
- 按兩下 Charger IP Tool 圖示。
 - Charger IP Tool 隨即啟動。將自動顯示連線至網路的 ATW-CHG3N。

- 如果無法辨識要更新的裝置，請在裝置所連接的 Windows 電腦上確認 IP 設定。
- 視電腦和資安軟體的防火牆設定而定，可能無法啟動本應用程式。在此情況下，請確認防火牆設定，並允許與本應用程式通訊。如需使用 Windows 電腦和資安軟體的詳細資料，請參閱產品使用說明書。
- 視作業系統和資安軟體而定，設定期間可能出現確認畫面，詢問是否允許通訊。在此情況下，請允許通訊。

使用Charger IP Tool

Charger IP Tool 畫面

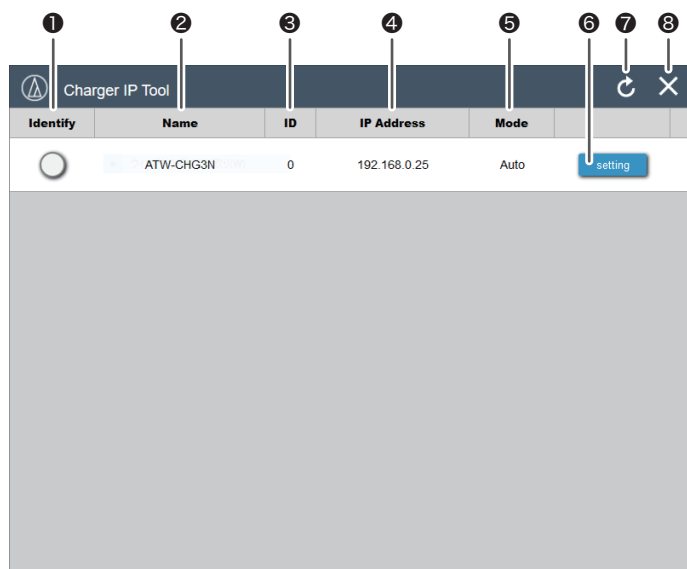

- 1 Identify**
按下圖示時，圖示將閃爍紅燈，且對應的ATW-CHG3N的電源指示燈將閃爍。
- 2 Name**
顯示各裝置的名稱。按一下 [Name] 可依英文字母順序排序清單。
- 3 ID**
顯示各裝置的ID。按一下 [ID] 可依數字順序排序清單。
- 4 IP Address**
顯示各裝置的IP位址。按一下 [IP 位址] 可依數字順序排序清單。
- 5 Mode**
顯示所連接裝置的模式 (自動 / 靜態)。
- 6 Setting**
按一下可開啟所選ATW-CHG3N的設定畫面。
- 7 Refresh**
按一下可重新整理裝置清單。
- 8 Close**
按一下可關閉應用程式。

設定畫面

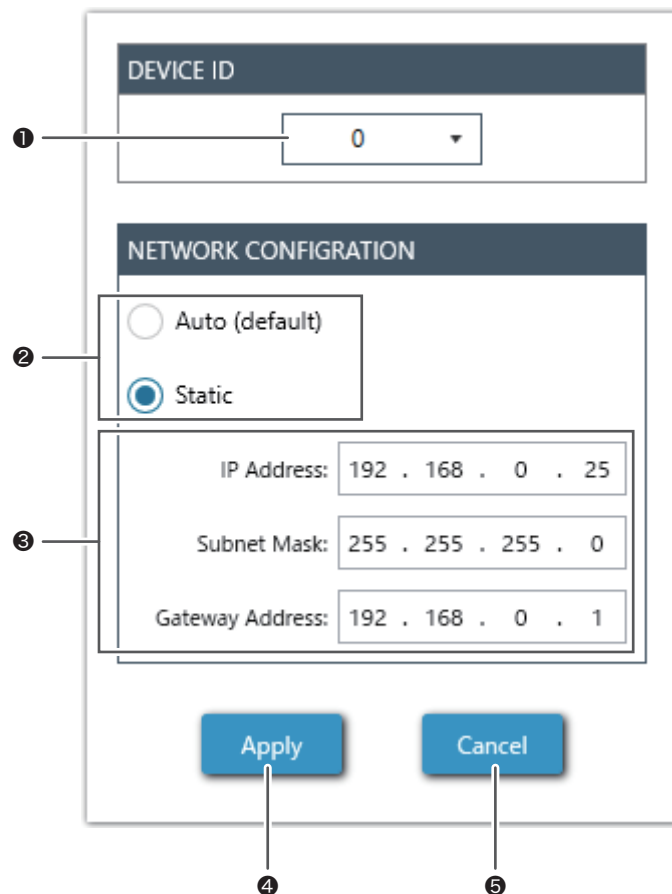

- 1 Device ID**
設定ID編號，從0至255。
- 2 Mode Select**
選擇自動或靜態模式。
- 3 Network Properties**
如果選擇靜態，您可設定IP位址、子網遮罩和閘道位址。
- 4 Apply**
套用設定。套用設定時，對應的ATW-CHG3N的電源指示燈會從閃爍綠藍燈變為亮起綠燈。
- 5 Cancel**
取消設定變更並關閉畫面。

故障排除

問題	原因 / 解決方案	參考
本產品無法開啟電源。	檢查 AC 變壓器是否已正確連接。	-
裝置無法充電。	檢查充電端子是否有髒污。	-
	檢查電池是否已裝入裝置或為鹼性電池。	-
	檢查是否有充電問題。	p.7

外型尺寸

(單位:公釐)

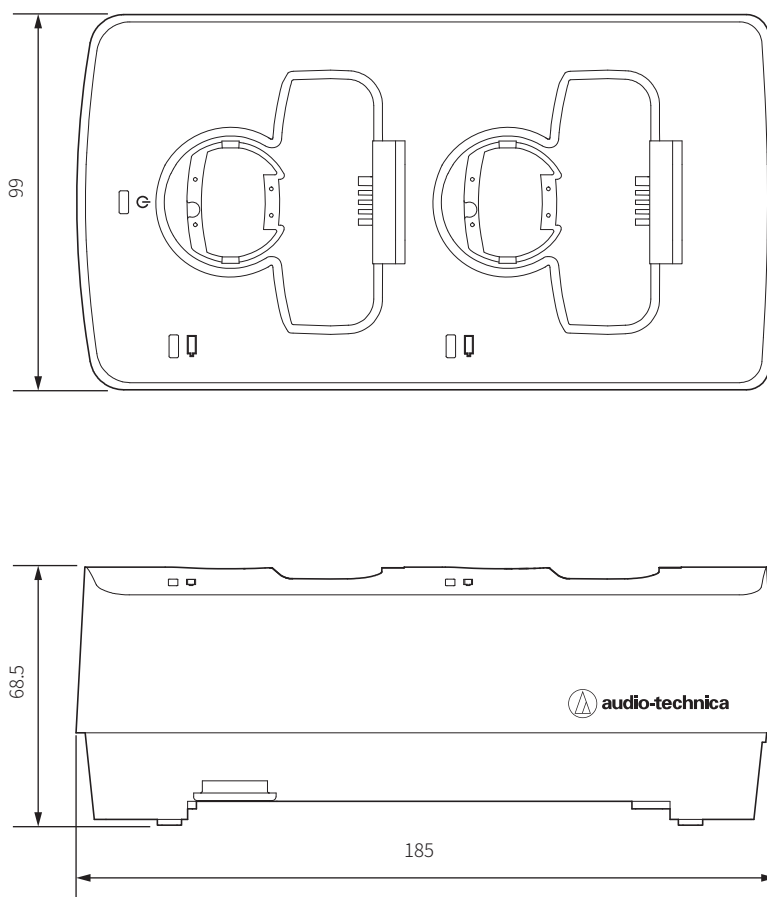

產品規格

電源供應	DC12V 3.0A
充電輸出	DC3.6V 500mA×2
電力消耗	4.9W (CHG3) (2個發射器充電時) 5.3W (CHG3N) (2個發射器充電時) 27.4W (CHG3×5) (連接5個裝置並有10個發射器在充電) 27.8W (CHG3N×1) (CHG3×4) (連接5個裝置並有10個發射器在充電)
充電時間	約6.5小時 (1,900 mAh 充電電池)*
工作溫度	0 °C ~ 40 °C
外型尺寸	185 mm × 99 mm × 68.5 mm (寬 × 深 × 高)
重量	400 g(ATW-CHG3) 410 g(ATW-CHG3N)
另售	AC 變壓器 (AD-SA1230XA)、ATW-CHG3 連結套件 (AT8687)

*時間會視使用狀況而異。

Audio-Technica Corporation

2-46-1 Nishi-naruse, Machida, Tokyo 194-8666, Japan

©2019 Audio-Technica Corporation

Global Support Contact: www.at-globalsupport.com

232900910-10-02 ver.1 2018.09.01
ver.2 2019.04.01