

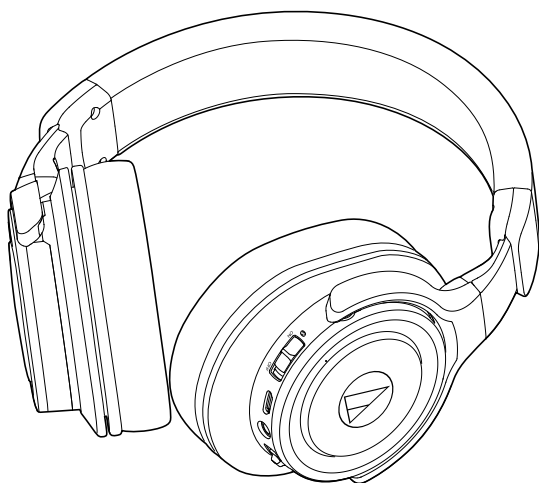

ATH-WS990BT

使用說明書
無線耳機



說明

感謝您購買本產品。

在使用之前，請務必詳閱本使用說明書後，以正確的方式使用，並連同保證書一起保管於隨時都能查閱的地方。

安全上的注意事項

本商品之安全性皆經過充分考量而設計，使用方法錯誤時可能會造成事故發生。為防範事故於未然，請務必遵守下記事項。

⚠ 危險 此標示之意義為「操作錯誤時，會有高度造成使用者死亡或重傷的可能性」。

⚠ 警告 此標示之意義為「操作錯誤時，會有造成使用者死亡或重傷的可能性」。

⚠ 注意 此標示之意義為「操作錯誤時，會有造成使用者受傷或物品損壞的可能性」。

本產品注意事項

⚠ 警告

- 請勿在醫療設備附近使用本產品
否則電波可能會對心律調節器或醫療用電子設備造成影響。
- 在飛機上使用本產品時，請遵守航空公司的說明
否則可能會因電波影響，使設備運作異常，導致事故發生。
- 請勿在自動門和火災警報器等自動控制裝置附近使用本產品
無線電波可能會影響電子設備，導致電子設備故障而引起事故。
- 請勿任意分解或改造
以免發生觸電，導致故障或引發火災。
- 請勿使本產品受到強烈撞擊
以免發生觸電，導致故障或引發火災。
- 手部潮濕時請勿觸摸本商品
以免發生觸電或人身傷害。
- 發覺有異常狀況時，請勿繼續使用
若發覺本產品有任何異常狀況如聲音、煙霧、氣味，或是發熱、破損等情形時，請勿繼續使用，請聯繫所在地的「鐵三角」經銷商。
- 請勿讓本產品受潮
以免發生觸電或故障。
- 請勿使異物(易燃物、金屬、液體等)進入本商品
以免導致觸電、故障或火災。
- 請勿用布覆蓋本產品
以免因過熱導致火災發生或受傷。
- 若在駕駛時使用耳機
請遵循手機和耳機使用的相關法律規定。
- 請勿在無法聽到周遭環境聲音將導致嚴重危險的地方使用本產品（例如在鐵路平交道、火車站和建築工地）
- 使用時，請勿使音量大小蓋過外部聲音
請將音量調到您可以聽見周圍聲音的等級，並持續確認周遭是否安全。
- 請務必使用隨附的USB充電線進行充電
以免導致故障或引發火災。
- 請勿使用擁有快速充電功能（電壓超過5V以上）之設備為本產品充電
以免導致故障或引發火災。

⚠ 注意

- 為了防止損害您的聽力，請勿以過高音量使用
長期以過大音量聆聽，可能造成暫時或永久性的聽力損害。
- 若在使用過程中感到不適，請立即停止使用本產品
請關閉本產品之電源。
- 請注意不讓手指被夾入結構摺疊處
否則可能會導致受傷或事故。

安全上的注意事項

充電電池注意事項

本產品內部配備一只充電電池（鋰聚合物電池）。

危險

- 電池液不慎誤入眼睛時，請勿搓揉眼睛，應立刻以清水（例如自來水等）充分沖洗，並儘速就醫診療。
- 電池液外漏時，請勿直接用手接觸液體。
 - 液體殘留在產品內部，將導致故障。電池液外漏時，請聯繫當地的「鐵三角」經銷商。
 - 若不慎誤食電池液，請立刻以清水（例如自來水等）充分漱洗，並儘速就醫診療。
 - 若電池液附著於皮膚或衣類，請立刻以清水沖洗。若皮膚感到任何不適，請儘速就醫診療。
- 請勿將電池放入火源，或任意加熱、分解、改造，以免導致漏液、發熱或破裂。
- 請勿以釘子刺入、以鐵錘敲打或踐踏，以免導致發熱、破損或起火。
- 請勿使本產品掉落或受到強烈撞擊，以免導致漏液、發熱或破裂。
- 請勿使電池受潮，以免導致發熱、破損或起火。
- 請勿於以下場所使用、放置或儲存
 - 日照直射處、高溫多溼處。
 - 炎熱天氣的車內。
 - 暖爐等熱源附近。以免導致漏液、發熱、破裂或性能降低。

本產品的內建充電電池無法自行更換

若電池充滿電後，使用時間顯著變短，表示電池可能已經達到使用壽命。如果在這種情況下，需將產品送修。有關修理的詳情，請聯繫您當地的「鐵三角」經銷商。

台灣鐵三角客服中心 聯絡電話：0800-774-488
(服務時間：平日AM08:00~PM12:00、PM01:00~PM05:00)

欲廢棄本商品時請進行資源回收



Li-ion

本商品內藏之鋰聚合物電池為可回收之充電電池，欲廢棄本商品時，請配合進行資源回收，將商品本體寄送至下記地址。充電電池取出後，商品無法返還，敬請見諒。

寄送地址：

32050 桃園市中壢區過嶺里福達路2段322巷6號
台灣鐵三角客服中心收
聯絡電話：0800-774-488

使用上的注意事項

- 使用之前，請務必閱讀所連接設備的使用說明書。
- 使用本產品時，若發生連接裝置之儲存記憶消失等情形，本公司恕不負擔任何責任。
- 搭乘公共交通工具或處於其他公共場所時，請注意音量，避免造成他人困擾。
- 連接本產品之前，請將欲連接設備之音量調至最低。
- 在乾燥環境中使用本產品時，耳朵可能會有刺痛感。這是由於積聚在人體上的靜電所造成的，並非產品故障。
- 請勿使本產品受到強烈撞擊。
- 請勿將本產品放置於日照直射處、暖氣設備附近，高溫多濕或多塵的場所。此外，請勿讓本產品受潮。
- 本產品於使用一段時間後，有可能因為紫外線（尤其是日照直射）磨損而發生褪色情況。
- 連接或拔下隨附之導線或USB充電線時，務必握住插頭。如果拉扯導線本身，隨附之導線或USB充電線可能會被扯斷或發生事故。
- 若不再使用隨附之導線或USB充電線，請從本產品拔出。
- 若在仍連接隨附之導線或USB充電線的狀態下將本產品放置在袋子裡，隨附之導線或USB充電線可能會被鉤住、扯斷或斷線。
- 若不要使用本產品，請存放在隨附的攜存袋內。
- 只有使用手機通話網路時才能以本產品進行通話。不保證支援使用行動數據網路的通訊應用程式。
- 如果在未與本產品連接的電子裝置或發射器（例如行動電話）附近使用本產品，可能會出現雜音。在這種情況下，請將本產品遠離電子設備或發射器。
- 在電視機或收音機天線附近使用本產品時，可能會在電視機或收音機訊號中看到或聽到噪訊。在這種情況下，請將本產品遠離電視機或收音機天線。
- 為了保護內建的充電電池，每6個月至少進行一次充電。如果充電間隔時間太久，充電電池的壽命可能會縮短，或是可能無法再為充電電池充電。
- 本產品的抗噪功能，在電源的開與關時對音量會產生差異。
- 本產品的外部聲音模式可讓您在佩戴本產品時透過內建麥克風聽見外界聲音。視音樂重播音量而異，可能聽不見外界聲音。在這種情況下，請調低音樂音量。
- 本產品的外部聲音模式在開啟狀態下，為了聽見外界聲音，音樂等音量會自動降低，並非本產品故障。
- 視外界環境而異，即使使用本產品的外部聲音模式，仍可能聽不見外界聲音。請勿在無法聽見外界聲音而可能發生危險的地方使用本產品，例如交通繁忙處。
- 請用一根手指操作觸控式感應器。用圓珠筆或鉛筆等頭部尖銳的物體操作，不僅可能導致操作錯誤，還可能導致觸控式感應器故障、破損。
- 請勿用指尖操作觸控式感應器。否則可能導致指甲斷裂等傷害。
- 若觸碰時本產品完全不運作或運作不正常，請確認其他手指、手的各部分或衣角是否同時觸碰到感應器。此外，若您佩戴手套或手指表面過度乾燥，本產品可能無法正常運作。
- 若觸控式感應器附著汗水，本產品可能無法正常運作。使用本產品之前請清除髒污。

關於主動式抗噪功能

本產品以內建的小型麥克風檢測周圍的環境噪音（交通工具的噪音或空調噪音等）再產生逆相位的消除信號以抵銷噪音。因此能有效的降低環境噪音。

- 本產品的抗噪功能是以減低300Hz以下的噪音為主，對於在這之上的頻率成份多的噪音（如電話的鈴聲、講話聲等），是幾乎沒有效果。
- 無法消除所有的噪音。
- 依場所的安靜程度及噪音種類的差異，可能有感覺不到抗噪效果的情況發生。
- 當開啟電源後會有「沙-」的聲音產生，這是因為噪音消除功能的動作聲音，並非故障。

關於藍牙產品

1. 經型式認證合格之低功率射頻電機，非經許可，公司、商號或使用者均不得擅自變更頻率、加大功率或變更原設計之特性及功能。
2. 低功率射頻電機之使用不得影響飛航安全及干擾合法通信；經發現有干擾現象時，應立即停用，並改善至無干擾時方得繼續使用。
3. 前項合法通信，指依電信法規定作業之無線電通信。低功率射頻電機須忍受合法通信或工業、科學及醫療用電波輻射性電機設備之干擾。

2.4FH1

此無線裝置為使用2.4GHz頻段，並採用FH-SS之調頻方式，干擾距離為10m。

與其他裝置同時使用

搭載Bluetooth之裝置、使用無線LAN之裝置、數位無線電話、微波爐等，與本商品使用相同頻段(2.4GHz)電波之器材設備會影響本商品，造成聲音中斷等因電波干擾所引發的通訊障礙。相同地，本商品產生之電波亦有可能會影響上述之器材設備，請注意下列事項：

- 請遠離與本商品使用相同頻段(2.4GHz)電波之器材設備。
- 醫院內／捷運、電車內／飛機內請勿使用。

使用上的注意事項

與本商品連接之裝置，皆須符合Bluetooth SIG制定之Bluetooth標準規範，並取得認證。即使符合Bluetooth標準規範，仍可能會因不同裝置之特性與規格上的差異，發生無法與本商品連結，或是操作方法及運作模式有所不同之情形。

關於傳輸距離

受到障礙物或其他電子機器之電波影響時，可能成本產品即使處於傳輸範圍內仍發生斷訊現象。若有此情況，請將本產品儘量靠近所連接之藍牙裝置來使用。

打造更舒適愉悅的藍牙通訊體驗

視障礙物及無線電波條件而異，本產品的有效通訊範圍會產生變化。盡可能在藍牙設備周圍使用本產品，以獲得更愉悅的體驗。為降低噪訊和聲音中斷情形，勿使人體或其他障礙物介入本產品天線與藍牙設備之間，以免阻礙收訊。

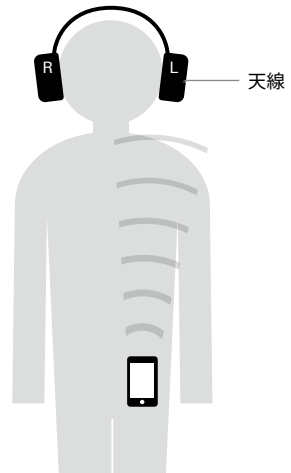

結構名稱及其功能

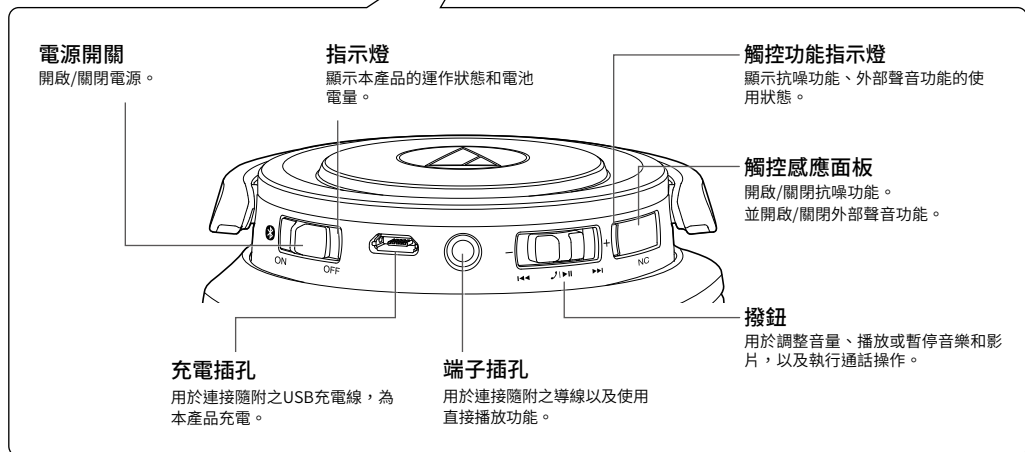
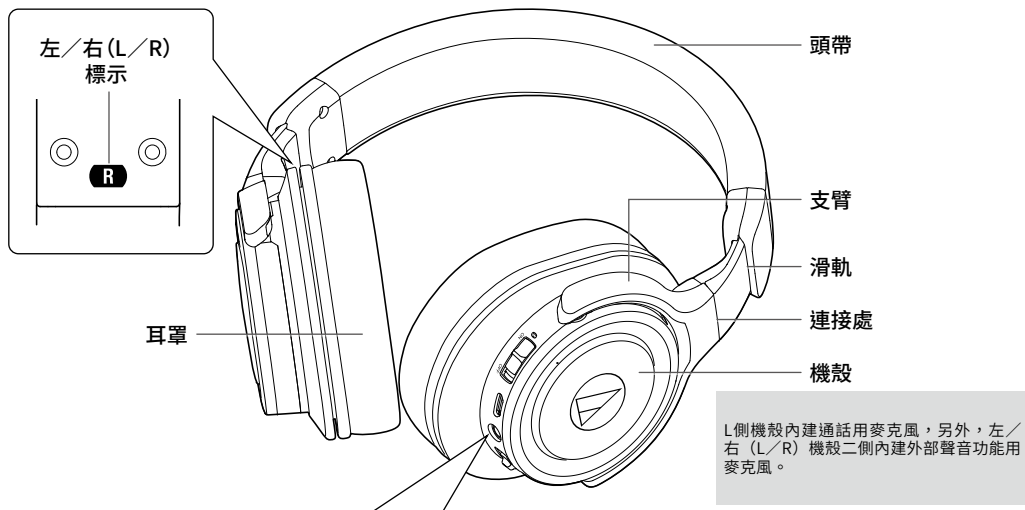

■ 附屬品

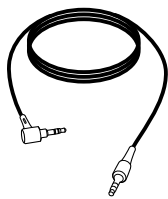

- 導線 (1.2m/ Ø3.5mm鍍金立體聲迷你插頭/L型)

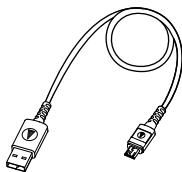

- USB充電線 (30 cm)

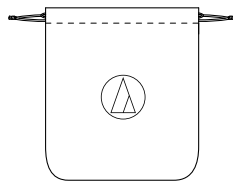

- 攜存袋

為電池充電

- 第一次使用時，請先為電池充滿電。
- 充電電池電量不足時，本產品會透過耳機發出2次嗶嗶聲，一次兩聲，且指示燈將閃爍紅燈。當此嗶嗶聲響起時，請為電池充電。
- 電池充滿電約需5個小時。（視使用條件而異，此時間會有所不同。）
- 電池充電時，本產品的藍牙連線會中止，無法使用本產品。

1. 將隨附之USB充電線（Micro USB Type B端）連接至充電插孔。
 - 隨附之USB充電線專為本產品特別設計。請勿使用其他導線為本產品充電。
 - 將USB充電線插入USB埠或充電插孔前，請先確認插頭的方向是否正確，並確保以水平方式插入。

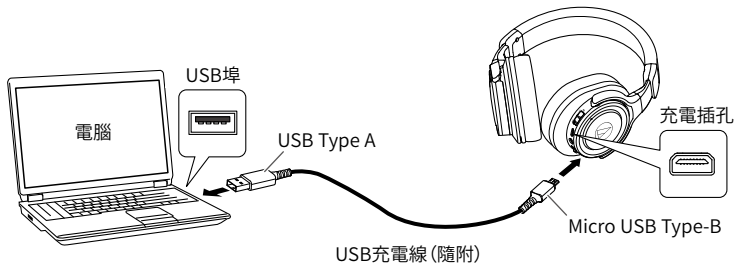

2. 將隨附之USB充電線（USB Type A端）連接至電腦，開始充電。
 - 充電期間，指示燈如下亮起：*
紅燈亮起：充電中
熄燈：充電完成
* 指示燈可能需要幾秒才會亮起。
3. 充電完成時，從電腦拔出USB充電線（USB Type A端）。
4. 將USB充電線（Micro USB Type B）從充電插孔拔出。

- 在本產品電源開啟時充電，充電中，電源會進入OFF狀態。
充電完成後，將隨附之USB充電線取下，電源將回復至ON狀態。

透過藍牙無線技術連接

關於配對

欲將本產品與藍牙裝置連線時，須先經過配對（登錄）。完成一次配對後，即不須再次進行配對。但是若有以下情況，仍須再次進行配對。

- 已從Bluetooth裝置的連線紀錄中刪除
- 經過維修後
- 與9台以上裝置進行過配對（本產品最多可登錄8台裝置配對資訊，已登錄達8台配對資訊後，登錄新裝置之配對資訊時，連線日期時間最舊之裝置配對資訊，將會被新裝置配對資訊覆蓋）。

配對藍牙設備

- 請配合參閱Bluetooth裝置之使用說明書。
- 請於Bluetooth裝置周圍1m以內進行配對。
- 想以音效確認配對狀況時，請戴上耳機。

1. 將本產品自電源關閉狀態下，開啟電源鍵至「ON」。
 - 關於配對時（搜尋裝置中）的燈號指示，請參照「關於指示燈的顯示」。
2. 以欲連接本產品之藍牙裝置進行配對操作。以裝置搜尋本產品後，藍牙裝置上將顯示「ATH-WS990BT」。
 - 藍牙裝置的使用方法，請參閱該裝置的使用說明書。
3. 選擇「ATH-WS990BT」，登錄至欲連線之裝置。
 - 依裝置之不同，可能會要求輸入認證碼。此時請輸入「0000」。
 - 認證碼也可能被稱為密碼、PIN碼等。
 - 完成音效響起，即表示配對已正常執行並完成。

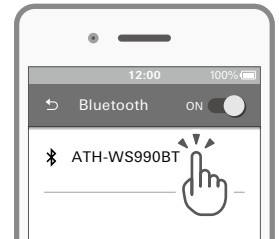

使用本產品

本產品可以使用藍牙無線技術連接至設備以播放音樂、接聽來電等。您可使用任何一種滿足您需求的用途。請注意，本公司並不保證本產品之資訊顯示（例如殘餘電量）或任何透過藍牙設備使用之應用程式皆可正常運作。

電源供應開／關

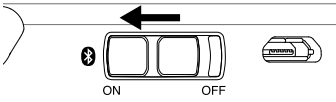
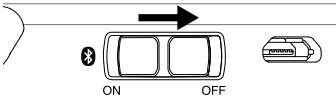
電源供應	電源開關操作	指示燈
ON		亮起白色燈，然後閃爍白色*1 *2
OFF		亮起白色燈，然後熄滅*2

*1 指示燈可能需要幾秒才會亮起。

*2 若需詳細資訊，請參閱「指示燈顯示」（P.15）。

佩戴本產品

將本產品標有「L」（左）的一端戴至左耳，再將標有「R」（右）的一端戴至右耳，接著上下滑動滑軌來調整頭帶，直到耳墊覆蓋耳部。

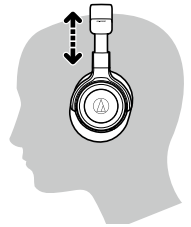

可旋式結構

您可以將機殼收摺為扁平狀。

· 可旋式結構無法旋轉超過 90 度。使用此結構時請勿過度施力。

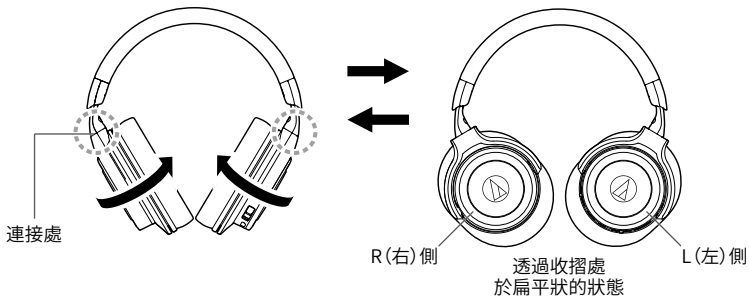

使用本產品

聆聽音訊

- 第一次連接時，請使用藍牙無線技術將本產品與您的設備配對。若您已將本產品與您的藍牙設備配對，請開啟藍牙設備的藍牙連線，並開啟本產品。
- 使用藍牙設備開始播放，如有需要，請參閱該設備的使用說明書。

撥鈕

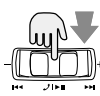
按下	播放或暫停音樂和影片。 ^{*1}	
按住	視連接的設備而定，語音識別功能（例如 iOS 設備上安裝的 Siri）可能會啟動。	

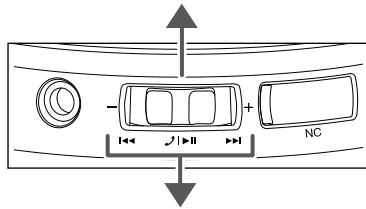

滑動到+側	滑動後放開	將音量調高1個等級。 ^{*2}	
	滑動後按住（約2秒）	播放下一首曲目。 ^{*1}	
滑動到-側	滑動後放開	將音量調低1個等級。 ^{*2}	
	滑動後按住（約2秒）	播放上一首曲目。 ^{*1}	

*1 部分智慧型手機的音樂和影片播放可能無法使用某些控制功能。

*2 每次滑動撥鈕都會聽到一聲確認音。音量達到最大或最小等級時，會聽到嗶一聲的確認音。

- 部分設備的音量控制功能搭配本產品使用時可能無法良好運作。

使用抗噪功能（NC）

本產品內建可偵測周遭環境噪音的小型麥克風，可發出抵消噪音用的訊號，有效降低環境噪音。

本產品電源開啟時，會自動開啟抗噪功能。

抗噪功能的開／關，可在觸控感應面板輕觸兩下（快按 2 下），進行切換。

- 使用抗噪功能時，觸控功能指示燈的燈號如下亮起：

綠燈亮起：抗噪功能開啟

熄燈：抗噪功能關閉

- 抗噪功能的開啟與關閉，將使音量產生差異。

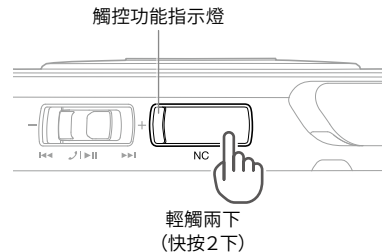

使用本產品

使用外部聲音模式

本產品的外部聲音模式可讓您在佩戴本產品時透過內建麥克風聽見外界聲音。

- 視音樂重播音量而異，可能聽不見外界聲音。在這種情況下，請調低音樂音量。
- 視外界環境而異，即使使用本產品的外部聲音模式，仍可能聽不見外界聲音。請勿在無法聽見外界聲音而可能發生危險的地方使用本產品，例如交通繁忙處。

1. 抗噪功能開啟時，長按觸控功能指示燈（約 2 秒）。
 - 進入外部聲音模式後，觸控功能指示燈以綠色閃爍。
 - 外部聲音模式開啟時，為了聽見外界聲音，音樂等音量會自動降低。
2. 欲關閉外部聲音模式，請再次長按觸控功能指示燈（約 2 秒）。
 - 觸控功能指示燈會從綠色閃爍狀態轉為綠色亮燈。

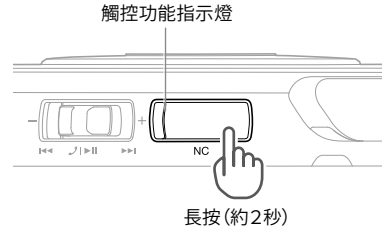

通話

- 如果您的藍牙設備支援電話功能，可以使用本產品的內建麥克風通話。
- 當藍牙設備接收到來電時，本產品會響起鈴聲。
- 聆聽音樂時若接收到來電，音樂播放會暫停。通話結束時，會繼續播放音樂。*1

何時	操作	功能
接收來電	按下撥鈕。	接聽來電。
	按住撥鈕（約 2 秒）。	拒接電話。
接聽電話	按下撥鈕。	結束通話。
	按住撥鈕（約 2 秒）。	按住此按鈕（約 2 秒），將通話在手機或本產品之間切換。*2
	撥鈕向 +/- 側滑動。	調整通話音量（+/-）。

*1 因藍牙設備的差異，音樂有可能不會繼續播放。

*2 聽到確認音時，請放開控制按鈕。

- 部分智慧型手機可能無法使用上述的電話控制功能。
- 通話中請關閉外部聲音功能。

使用本產品

直通輸出功能

本產品於電力耗盡的狀況下，也可利用直通功能作為便攜型耳機聆聽音樂。
將隨附導線的連接插頭連接到耳機的連接插孔；輸入插頭連接隨身播放裝置。
在本產品電量足夠的狀況下，使用直通輸出功能時，亦可使用抗噪功能或外部聲音功能。

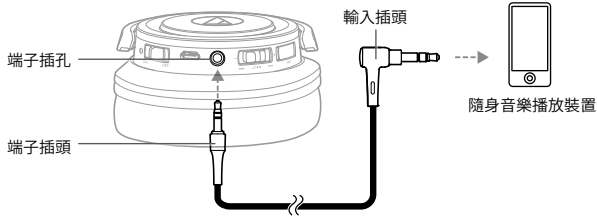

自動關機功能

本產品電源開啟後，若未連接到任何設備，5分鐘後將自動關閉藍牙訊號。
· 抗噪功能（外部聲音功能亦同）將維持在開啟狀態，請注意，以免電力耗盡。

重置功能

若本產品無法運作或發生其他故障時，請參閱「為電池充電」。(P.6) 並連接USB充電線。請確定導線確實提供充電電源。拔下USB充電線後重新連接時，本產品將會重置，並進行障礙排除。如果問題仍然存在，請聯繫當地的「鐵三角」經銷商。
重置本產品並不會更改任何設定（配對資訊、音量設定等）。*

*SBC優先連線 (P.14) 會中斷。



清潔保養方法

為了能夠長久使用，請以良好方式定期清潔耳機。清潔保養時，請勿使用酒精、油漆稀釋劑或其他有機溶劑。

- 請以清潔的乾布擦拭。
- 使用後若有汗水或其他髒污，請以清潔的乾布擦拭。在髒污狀態下持續使用，將使導線劣化，導致產品故障。
- 插頭若有髒污，請以清潔的乾布擦拭。在髒污狀態下持續使用，將使插頭劣化，導致接觸不良或音樂失真。
- 請以清潔的乾布擦拭耳罩和頭帶。若不擦拭汗水而留下汗漬，可能導致耳罩、頭帶褪色。如果受潮，建議用乾布擦拭去除污垢後在陰涼處風乾。

- 長期不使用時，請避開高溫、潮濕處，存放於通風良好的地方。
- 耳罩與頭帶為消耗品，可能因保存或使用情況而劣化。發現劣化時請提早更換。耳罩的更換或其他部分的維修，請洽詢購入店家或本公司客服中心。

故障排除

問題	解決措施
電源未供電	<ul style="list-style-type: none">· 請為產品充電。
無法配對	<ul style="list-style-type: none">· 相容型號的相關資訊請至本公司日本官方網站查詢。· 確認藍牙設備是否使用2.1+EDR或更高的藍牙版本進行通訊。· 將本產品與藍牙設備放在距離彼此1公尺內的範圍。· 設定藍牙設備的規範。有關設定規範的步驟，請參閱藍牙設備的使用說明書。
無聲音／聲音微弱	<ul style="list-style-type: none">· 將本產品和藍牙設備的電源打開。· 將本產品和藍牙設備的音量調高。· 若藍牙設備被設定為HFP／HSP連接，請切換到A2DP連接。· 排除本產品和藍牙設備之間的障礙物，例如人、金屬或牆壁，使兩者更加靠近。· 將藍牙設備的輸出切換到藍牙連接。
聲音失真／聽到噪訊／ 聲音中斷	<ul style="list-style-type: none">· 將本產品和藍牙設備的音量調低。· 將本產品遠離會發出無線電波的設備，例如微波爐和無線路由器。· 將電視機、收音機和含有內建調諧器等其他設備遠離本產品。這些設備也可能受到本產品的影響。· 關閉藍牙設備的等化器設定。· 將本產品和藍牙設備之間的障礙物移開，使兩者更加靠近。· 調整藍牙設備的設定以停用aptX編碼。
無法聽到對方聲音／ 對方聲音太小	<ul style="list-style-type: none">· 將本產品和藍牙設備的電源打開。· 將本產品和藍牙設備的音量調高。· 若藍牙設備被設定為A2DP連接，請切換到HFP／HSP連接。· 將藍牙設備的輸出切換到藍牙連接。
無法為產品充電	<ul style="list-style-type: none">· 請確保隨附之USB充電線正確連接，為產品充電。
聲音出現延遲 (影像和音訊無法同步)	<ul style="list-style-type: none">· 請參閱「SBC優先連線 (音訊嚴重延遲時的應對措施)」 (P.14)，將連線編碼變更為SBC。
感覺不到噪音消除的效果	<ul style="list-style-type: none">· 請確認觸控功能指示燈的燈號是否顯示為綠燈。· 請重新裝戴耳機。有可能是耳機與耳朵的位置不合。· 當周圍的噪音與消除的頻率不符時。
<ul style="list-style-type: none">· 有關藍牙設備操作方法的詳情，請參閱該設備的使用說明書。· 如果問題仍然存在，請重置本產品。若要重置本產品，請參閱「重置功能」 (P.11)。	

故障排除

SBC 優先連線 (音訊嚴重延遲時的應對措施)

經由AAC編碼連線時，可改為使用SBC編碼連線，以減輕音訊嚴重延遲的情形，SBC為藍牙設備預設的音訊壓縮格式。^{*1}

連接至SBC優先連線

已經與藍牙設備配對完成

1. 本產品的電源在開啟狀態。
2. 暫停音樂和影片的狀態下，撥鈕往減號（-）側方向長按（約5秒）。
 - 指示燈以白色燈號閃爍 2 次之後，以 3 秒間隔閃爍白色燈號（快速閃爍），設定即完成。
 - 設定完成後，本產品將自動連接已配對完成之藍牙設備。^{*2}

尚未與藍牙設備配對完成

1. 本產品的電源在開啟狀態。
2. 指示燈在搜尋設備的狀態下，撥鈕往減號（-）側方向長按（約5秒）。
 - 指示燈將以白色燈號閃爍 2 次。
3. 當指示燈以0.5秒間隔閃爍 2 次白色燈號時，請參照「關於配對」（P.7）之步驟 2、3，完成配對操作。
 - 設定完成後，指示燈將以 3 秒間隔閃爍白色燈號（快速閃爍）。
 - SBC優先連線配對完成後，唯一可用的連線編碼即為SBC。無法使用其他編碼進行連線。
 - 指示燈的閃爍、亮燈顯示，請參照「關於指示燈的顯示」（P.15）。^{*3}

*1 視使用環境而異，變更至SBC優先連線也可能無法減輕音訊延遲的情形。

*2 若未自動連線，請參閱「關於配對」（P.7）再次進行配對。

*3 關閉電源10秒以上再重新開啟，會回復至一般連線，可使用其他編碼。需要使用SBC優先連線時，請重新進行設定。

指示燈顯示

本產品的指示燈依照以下說明指示本產品的狀態。

狀態		指示燈顯示類型	● 紅色	○ 白色
配對中	搜尋設備中	○-○-○-○-○-○-○-○-○- ...		0.5秒間隔閃爍
	搜尋設備中(使用SBC優先連線時)	○○-○○-○○-○○-○○-○ ...		0.5秒間隔閃爍2次
連接	等待連接中	○○○○○○○○○○○○○○○○○○...		快速閃爍
	連接中	○- - - ○- - - ○- - - ○- - - ...		3秒間隔閃爍 (○:呼吸光)
	連接中(使用SBC優先連線時)	〃- - - 〃- - - 〃- - - 〃- - - ...		3秒間隔閃爍 (〃:快速亮燈)
電池電量	電池電量低	進行配對或連線時，白燈會轉為紅燈。		
充電	充電中	 ...		亮燈
	充電完成	- - - - - - - - - - - - - - - ...		熄燈

產品規格

耳機部分

型式	密閉式動圈型
驅動單元	Ø53mm
輸出感度	100dB/mW 107dB/mW (使用抗噪功能時) 100dB/mW (不使用抗噪功能時)
頻率響應	5~40,000Hz
阻抗	34Ω 150Ω (使用抗噪功能時) 30Ω (不使用抗噪功能時)

麥克風部分

型式	背極式電容型
指向性	全指向性
感度	-44dB (1V/Pa, at 1kHz)
頻率響應	50~4,000Hz

通訊規格

通訊方式	藍牙標準規格Ver.4.1
RF輸出功率	3.2mW EIRP
最大通訊距離	視線良好範圍10m以內
通訊使用頻段	2.4GHz (2.402GHz~2.480GHz)
調變方式	FHSS
支援藍牙協定	A2DP、AVRCP、HFP、HSP
支援編碼	Qualcomm® aptX™ audio、AAC、SBC
支援內容保護	SCMS-T方式
傳送頻段	20~20,000 Hz

產品規格

其他

電源	DC3.7V鋰聚合物電池(內藏)
充電時間	約5小時*2
可使用時間	連續通訊(播放音樂、BT/ON、NC/ON時)：最長約25小時*2 (僅使用Bluetooth)：最長約30小時*2 (僅使用抗噪功能)：最長約35小時*2 連續待機：最長約1000小時*2
重量	約300g
工作溫度範圍	5°C~40°C
附屬品	<ul style="list-style-type: none">· 充電用USB導線(30cm、USB Type-A /Micro USB Type-B)· 1.2m導線· 攜存袋
另售	<ul style="list-style-type: none">· 更換用耳罩HP-WS990BT· 導線

*1 有線連接的狀態。

*2 因使用條件而異。

因改良而有所變更時，恕不另行告知。

- Bluetooth®文字標記和標誌屬Bluetooth SIG, Inc.所有，「鐵三角」公司已取得該標記之使用許可。所有其他商標均為其各自所有者的財產。
- “AAC”標誌為杜比實驗室的商標。

· Qualcomm為Qualcomm Incorporated在美國和其他國家註冊的商標，並經許可使用。aptX為Qualcomm Technologies International, Ltd.在美國和其他國家註冊的商標，並經許可使用。

香港及澳門客戶聯絡資料

總代理：鐵三角(大中華)有限公司

地址：香港九龍紅磡民裕街51號凱旋工商中心第二期9樓K室

電話：+852 - 23569268

台灣客戶聯絡資料

進口廠商：台灣鐵三角股份有限公司

地址：32050 桃園市中壢區過嶺里福達路2段322巷6號

服務專線：0800-774488 原產地：中國杭州市

Audio-Technica Corporation

2-46-1 Niishi-naruse, Machida, Tokyo 194-8666, Japan

©2017 Audio-Technica Corporation

Global Support Contact: www.at-globalsupport.com