



# ATH-G1WL

使用說明書  
無線電競耳機



# 說明

感謝您購買本「鐵三角」產品。

使用前，請務必詳閱快速入門指南及注意事項，需要時也請參照本使用說明書，以確保正確使用本產品。

## 安全上的注意事項

雖然本產品採用安全設計，但使用不當仍可能引起事故。為防範事故於未然，使用本產品時請務必遵守下記事項。

### 本產品注意事項

- 請勿在醫療設備附近使用本產品。無線電波可能會影響心律調節器和醫療電子設備。請勿在醫療設施內使用本產品。
- 在飛機上使用本產品時，請遵守航空公司的說明。
- 請勿在自動門和火災警報器等自動控制裝置附近使用本產品。無線電波可能會影響電子設備，導致電子設備故障而引起意外事故。
- 請勿拆解、改造或試圖修理本產品，以免發生觸電，導致故障或引發火災。
- 請勿使本產品受到強烈撞擊，以免發生觸電，導致故障或引發火災。
- 請勿在手部潮濕的情形下接觸本產品，以免發生觸電或人身傷害。
- 若本產品有發生故障、冒煙、異味、發熱、噪音或出現其他損壞跡象時，請停止使用本產品，並中斷與設備的連結。這種情況下，請聯繫當地的「鐵三角」經銷商。
- 請勿讓本產品淋濕，以免發生觸電或故障。
- 請勿將例如易燃物、金屬、液體等異物混入本產品中。
- 請勿用布覆蓋本產品，以免因過熱而發生火災或受傷。
- 若在駕駛時使用耳機，請遵循手機和耳機使用的相關法律規定。
- 請勿在無法聽到周遭環境聲音將導致嚴重危險的地方使用本產品（例如在鐵路平交道、火車站和建築工地）。
- 請務必使用隨附的USB充電線進行充電，以免造成產品損壞。
- 請勿使用擁有快速充電功能（電壓超過5V以上）之設備為本產品充電，否則可能會導致本產品故障。
- 為了防止損害您的聽力，請勿以過高音量使用。長期以過大音量聆聽，可能造成暫時或永久性的聽力損害。
- 若因與產品的直接接觸，造成皮膚出現過敏現象時，請勿繼續使用。
- 請勿將手指或其他身體部位放在機殼與支臂之間或置於連接處。

# 安全上的注意事項

## 充電電池注意事項

本產品配備有一只充電電池（鋰聚合物電池）。

- 電池液不慎誤入眼睛時，請勿搓揉眼睛。應立刻以清水（自來水等）充分沖洗，並儘速就醫診療。
- 電池液外漏時，請勿直接用手接觸液體。若液體殘留在產品內部，可能會導致故障。電池液外漏時，請聯繫當地的「鐵三角」經銷商。
  - 若不慎誤食電池液，請立刻以清水（自來水等）充分清洗，並儘速就醫診療。
  - 若電池液附著於皮膚或衣類，請立刻以清水沖洗。若皮膚感到任何不適，請儘速就醫診療。
- 為了避免洩漏、發熱或爆炸：
  - 切勿加熱、拆解或改造電池，或丟棄至火中。
  - 請勿以釘子刺插、以鐵鎚敲打或踩踏電池。
  - 請勿使本產品掉落或受到強烈撞擊。
  - 請勿使電池受潮。
- 請勿於以下場所使用、放置或儲存電池：
  - 日照直射、高溫多濕處
  - 烈日直射下的車內
  - 暖爐等熱源附近
- 請僅使用隨附USB線進行充電，以免導致故障或起火。
- 本產品的內建充電電池無法自行更換。若電池充滿電後，使用時間顯著變短，表示電池可能已經達到使用壽命。如果在這種情況下，需將產品送修。有關修理的詳情，請聯繫您當地的「鐵三角」經銷商。
- 廢棄本產品時，需要妥善處理內建的充電式電池。有關妥善廢棄電池的方法，請聯繫您當地的「鐵三角」經銷商。

### 針對美國用戶

#### FCC宣告

##### 警告

本裝置符合FCC規則第15部分。操作受以下兩個條件限制：(1) 本裝置不得造成有害干擾，及(2)本裝置必須接受任何收到的干擾，包括可能造成不良操作的干擾。

##### 注意

請注意，本說明書中未明確許可的任何變更或修改皆可能使操作本設備的授權失效。

**註：**本設備經過測試，證明符合FCC規則第15部分的B級數位裝置之限制。此等限制旨在提供合理的保護，防止安裝於住宅區時產生有害干擾。本設備會產生、使用並可能放射無線電頻率能量，若未按照說明安裝及使用，可能對無線電通訊產生有害干擾。但是，無法保證在特定安裝條件之下，必然不會產生干擾。如果該設備確實對無線電或電視接收造成有害干擾（可以透過關閉設備後再開啟來確定），建議使用者可嘗試以下一種或多種措施，排除干擾狀況：

- 調整接收天線的方向或位置。
- 增大該設備與接收器之間的距離。
- 將該設備與接收器插在不同電路的插座上。
- 洽詢經銷商或有經驗的無線電/電視技術人員，以獲得協助。

### 無線電頻率暴露聲明

本發射器不得與其他系統中使用的其他任何天線或發射器放在同一位置或互相搭配操作。本裝置符合FCC針對未受控環境所設立之放射線暴露限制，並符合FCC無線電頻率(RF)暴露規範。本設備的無線電頻率能量非常低，被視為無需對特定吸收率(SAR)進行測試便符合要要求。

### 針對加拿大用戶

#### 加拿大工業部聲明

CAN ICES-3 (B)/NMB-3(B)

本設備符合加拿大工業部免授權RSS的規範。操作受以下兩個條件限制：(1)本設備不得造成干擾，及(2)本設備必須接受任何干擾，包括可能造成該設備不良操作的干擾。

根據加拿大工業部規定，本無線電發射器只能使用加拿大工業部針對發射器所許可之類型與最大（或最小）增益的天線操作。為了降低對其他使用者造成無線電干擾的可能，選擇天線類型與其增益時應使等向放射功率(e.i.r.p.)不超過必要等級以便能夠成功達成通訊。

本裝置符合針對未受控環境設立之RSS-102放射線暴露限制。

## 欲廢棄本商品時請進行資源回收



廢電池請回收

本商品內藏之鋰聚合物電池為可回收之充電電池，欲廢棄本商品時，請配合進行資源回收，將商品本體寄送至下記地址。

充電電池取出後，商品無法返還，敬請見諒。

寄送地址：

32050 桃園市中壢區過嶺里福連路2段322巷6號

台灣鐵三角客服中心收

聯絡電話：0800-774-488

## 使用上的注意事項

- 使用之前，請務必閱讀所連接裝置的使用說明書。
- 使用本產品時，若發生連接裝置之儲存記憶消失等情形，本公司恕不負擔任何責任。
- 搭乘公共交通工具或處於其他公共場所時，請注意音量，避免造成他人困擾。
- 連接本產品之前，請將欲連接設備之音量調至最低。
- 在乾燥環境中使用本產品時，耳朵可能會有刺痛感。這是由於積聚在人體上的靜電所造成的，並非產品故障。
- 請勿使本產品受到強烈撞擊。
- 請勿將本產品放置於日照直射處、暖氣設備附近，高溫多濕或多塵的場所。此外，請勿讓本產品受潮。
- 本產品於使用一段時間後，有可能因為紫外線（尤其是陽光直射）和磨損而發生褪色情況。
- 在插入或拔除USB充電線時，請務必握住插頭。若直接拉扯USB充電線，可能使得線材斷裂或發生意外。
- 在不需使用USB充電線時，請從產品上拔除。
- 若在USB充電線仍連接於本產品時置於袋中，可能會導致USB充電線纏住物品、斷裂或受損。
- 磁卡等物品請勿靠近收發器。否則可能會導致故障。
- 如果收發器連接到電腦後面的USB埠，則無線電波可能會中斷。在這種情況下，請連接到電腦側面或正面的USB埠。
- 如果在未與本產品連接的電子裝置或發射器（例如行動電話）附近使用本產品，可能會出現雜音。在這種情況下，請將本產品遠離電子設備或發射器。
- 在電視機或收音機天線附近使用本產品時，可能會在電視機或收音機訊號中看到或聽到噪訊。在這種情況下，請將本產品遠離電視機或收音機天線。
- 為了保護內建的可充電電池，每6個月至少進行一次充電。如果充電間隔時間太久，充電電池的壽命可能會縮短，或是可能無法再為充電電池充電。

### 警語

1. 經型式認證合格之低功率射頻電機，非經許可，公司、商號或使用者均不得擅自變更頻率、加大功率或變更原設計之特性及功能。
2. 低功率射頻電機之使用不得影響飛航安全及干擾合法通信；經發現有干擾現象時，應立即停用，並改善至無干擾時方得繼續使用。
3. 前項合法通信，指依電信法規定作業之無線電通信。低功率射頻電機須忍受合法通信或工業、科學及醫療用電波輻射性電機設備之干擾。

## 結構名稱及其功能

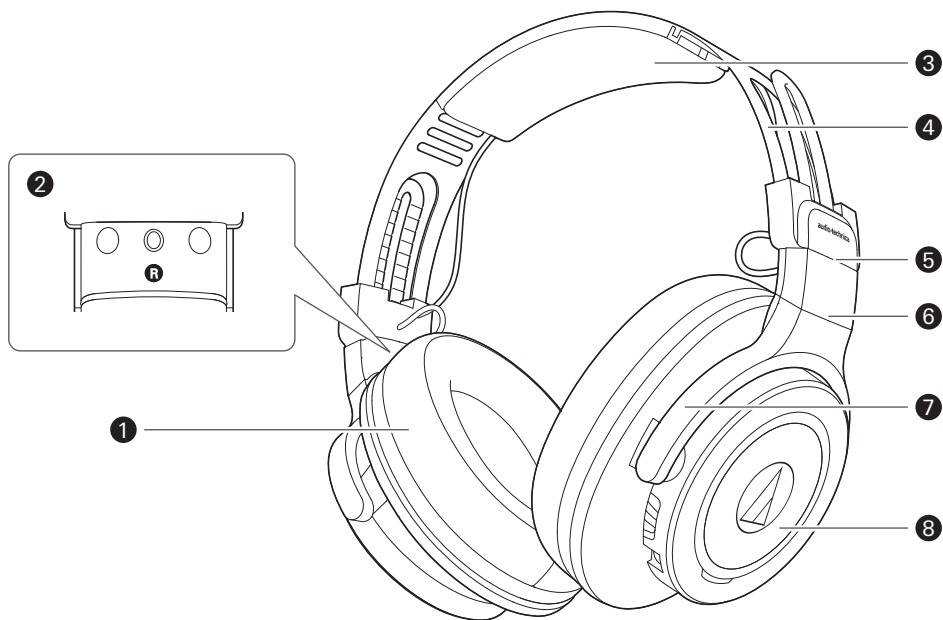

① 耳罩

② L/R (左/右) 指示燈

③ 頭墊

④ 頭帶

⑤ 滑軌

⑥ 轉軸

⑦ 支臂

⑧ 機殼

## 結構名稱及其功能

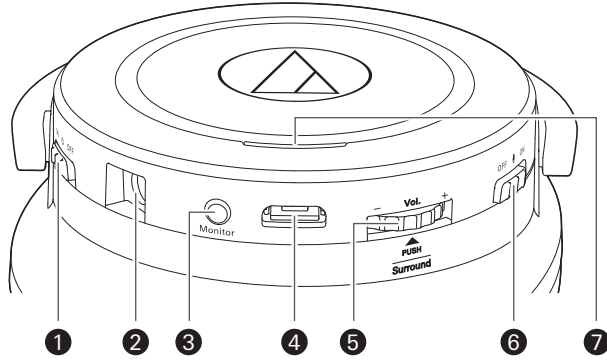

- 1 電源開關**  
開啟／關閉電源。
- 2 可拆卸麥克風的端子接口**  
用於連接隨附的可拆卸麥克風。
- 3 麥克風監聽按鈕**  
用於監聽您的聲音。
- 4 充電插孔**  
用於連接隨附之USB充電線，為本產品充電。
- 5 音量/環繞音效選擇開關**  
用於調節音量以及開啟和關閉虛擬環繞音效播放。
- 6 靜音開關**  
開啟和關閉麥克風靜音。
- 7 多重指示燈**  
顯示本產品的運作狀態和電池電量。

### ■ 配件

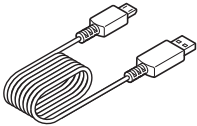

- USB充電線  
(2m，USB Type-A/  
Micro USB Type-B)



- 收發器  
(USB Type-A)

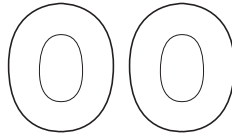

- 備用耳罩

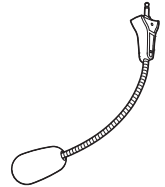

- 可拆卸麥克風  
(含防風罩)

## 為電池充電

- 第一次使用時，請先為電池充滿電。
- 充電電池電量不足時，本產品會透過耳機發出嗶聲，且指示燈將閃爍紅燈。在這種情況下，請為電池充電。
- 充電最長時間為7小時。（視使用條件而異，此時間會有所不同。）
- 本產品可在充電時使用。如果在使用本產品時充電，充電時間較長。

1. 將隨附之USB充電線（Micro USB Type-B端）連接至充電插孔。
  - 隨附之USB充電線專為本產品特別設計。請勿使用其他導線為本產品充電。
  - 將USB充電線插入USB埠或充電插孔前，請先確認接頭的方向是否正確，並確保以水平方式插入。

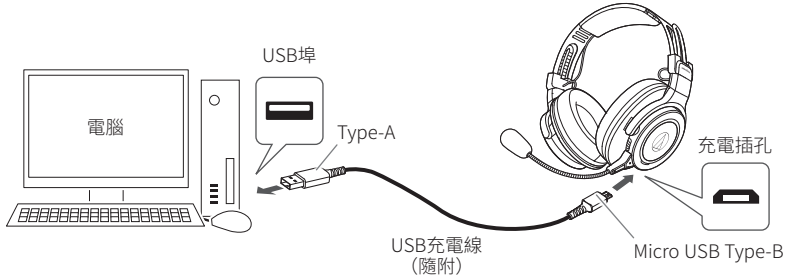

2. 將隨附之USB充電線（USB Type-A端）連接至電腦，開始充電。
  - 充電時，指示燈如下亮起（指示燈可能需要幾秒才會亮起）。  
紅燈亮起：充電中  
熄滅：充電完成
3. 充電完成時，從電腦拔出USB充電線（USB Type-A端）。
4. 將USB充電線（Micro USB Type-B）從本產品的充電插孔拔出。

• 請務必使用隨附的USB充電線進行充電，以免造成產品損壞。若使用其他導線，本產品可能無法正常充電。

## 透過2.4GHz數位無線技術連接

欲將本產品連接到Windows PC/Mac時，本產品需要與Windows PC/Mac進行配對（登錄）。  
必須將收發器插入Windows PC/Mac才能使用本產品。  
「鐵三角」不支援連接遊戲機設備。

### 配對Windows PC/Mac

請參閱Windows PC/Mac的使用說明書。

1. 在本產品電源關閉之狀態下，將電源開關推到「ON」位置。
  - 多重指示燈將亮起藍燈，然後再閃爍。

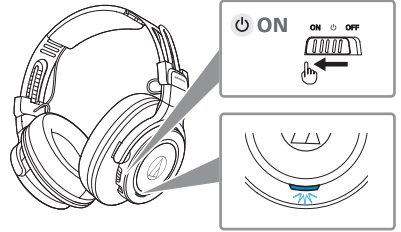

2. 將隨附的收發器連接到Windows PC/Mac。
  - 多重指示燈將亮起藍燈，然後再閃爍。

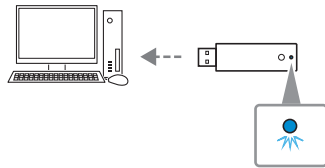

3. 本產品將自動配對。
  - 完成配對時，本產品將發出一聲確認音。
  - 本產品的多重指示燈和收發器的指示燈會每隔5秒閃爍藍燈一次。

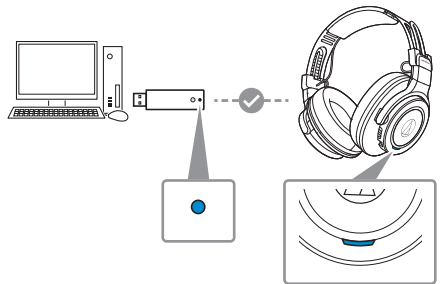

4. 檢查Windows PC/Mac的聲音設定，確保已選擇「ATH-G1WL」。

### 手動配對

您無法配對時，可以手動配對。

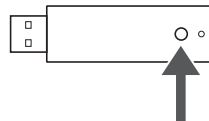

1. 按住（8秒鐘）麥克風監聽按鈕和音量/環繞音效選擇開關。
  - 多重指示燈將同時亮起紅燈和藍燈，而且本產品將開始搜尋設備。
2. 按下收發器按鈕。
  - 完成重新配對時，本產品將發出一聲確認音。





# 使用本產品

## 電源供應開／關

電源供應	電源開關操作	指示燈
開		亮起藍燈，然後閃爍藍燈 *1 *2
關		亮起藍燈，然後熄滅 *2

\*1 指示燈可能需要幾秒才會亮起。

\*2 若需詳細資訊，請參閱「指示燈顯示」（第11頁）。

- 降低Windows PC/Mac的音量，然後連接本產品並調整到所需的音量。

## 佩戴本產品

1. 將可拆卸麥克風連接到本產品。
  - 確保可拆卸麥克風牢固連接。
2. 請將本產品標有「L」（LEFT，左）的一端戴至左耳，標有「R」（RIGHT，右）的一端戴至右耳，上下滑動滑軌使耳罩包覆耳部，接著調整頭帶。
3. 調整麥克風到靠近嘴角的位置。



## 使用本產品

### 可旋式結構

您可以將機殼收摺為扁平狀。

- 可旋式結構無法旋轉超過90度。請勿過度用力。

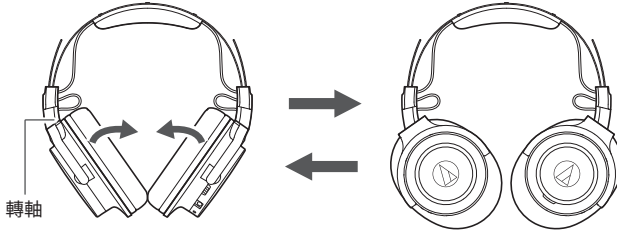

### 按鈕操作

#### 麥克風監聽按鈕

您可以按下麥克風監聽按鈕檢查使用過程中的您的聲音。每次按下麥克風監聽按鈕，都會在開啟和關閉之間切換。

#### 音量/環繞音效選擇開關

用於調節音量以及開啟和關閉虛擬環繞音效播放。

向+滑動	將音量調高1個等級。 <sup>*1</sup>
向-滑動	將音量調低1個等級。 <sup>*1</sup>
按下	每次按下音量/環繞音效選擇開關時，都會在開啟和關閉之間切換。 <sup>*2</sup>

<sup>\*1</sup> 音量達到最大或最小等級時，會聽到嗶一聲。

<sup>\*2</sup> 每次開啟/關閉時都會發出一聲確認音。

#### 靜音開關

若要将麥克風靜音，請將靜音開關切換到ON。

# 使用本產品

## 自動關機功能

本產品電源開啟後，若未連接到收發器，5分鐘後會自動關機。

## 重置功能

若本產品無法運作或發生其他故障時，請參閱「為電池充電」（第6頁）取得插入USB充電線提供電源的資訊，然後進行重置。

拔下USB充電線後重新連接時，本產品將會重置，並進行障礙排除。如果問題仍然存在，請聯繫當地的「鐵三角」經銷商。重置並不會更改任何設定（配對資訊、音量設定等）。



# 指示燈顯示

本產品的指示燈依照以下說明指示本產品的狀態。

## 耳機

狀態		指示燈顯示類型 ● 紅燈 ● 藍燈	
配對	搜尋設備中	● - ● - ● - ● - ● - ● - ● - ● - ● - ...	閃爍
連接	連接中	■■■■■ - - - - - ■■■■■ - - - - - ■■■■■ ...	每5秒閃爍一次
	在虛擬環繞音效播放期間	●●●●● - ●●●●● - ●●●●● - ●●●●● - ...	閃爍三次
電池電量	電池電量低	藍色連接指示燈和紅色低電池電量指示燈將同時顯示。	
充電	充電中（電源關閉）	■■■■■ ...	亮燈
	充電中（電源開啟，連接中）	藍色連接指示燈和紅色充電指示燈將同時顯示。	
	充電中（電源開啟，搜尋設備中）	「搜尋設備中」指示燈和紅色充電指示燈將同時顯示。	
	充電完成	- - - - -	熄滅

## 收發器

狀態		指示燈顯示類型 ● 藍燈	
配對	搜尋設備中	● - ● - ● - ● - ● - ● - ● - ● - ● - ...	閃爍
連接	連接中	■■■■■ - - - - - ■■■■■ - - - - - ■■■■■ ...	每5秒閃爍一次

## 清潔保養方法

為了能夠長久使用，請養成定期清潔本產品的習慣。清潔保養時，請勿使用酒精、油漆稀釋劑或其他有機溶劑。

- 清潔時，請以乾布擦拭。
- 耳罩和頭墊若有灰塵，請以乾布擦拭。由於耳罩和頭墊上的汗水或水可能導致褪色，因此建議用乾布擦拭濕氣，並將本產品放置在遠離日照直射的地方風乾。
  - 如果長期不使用本產品，請避開高溫、潮濕處，存放於通風良好的地方。
  - 耳罩為消耗品。可能因保存或使用狀況而劣化，發現劣化時請盡早更換。有關更換耳罩或其他修理的詳情，請聯繫當地的「鐵三角」經銷商。

# 故障排除

問題	解決措施
電源未供電。	<ul style="list-style-type: none"><li>• 關閉本產品並再次開啟。</li><li>• 請為本產品充電。</li></ul>
無法配對。	<ul style="list-style-type: none"><li>• 將本產品與收發器放置在距離彼此1m內的範圍。</li><li>• 如果配對不成功，您可以手動執行配對。請參閱「手動配對」（第7頁）。</li></ul>
無聲音／聲音微弱。	<ul style="list-style-type: none"><li>• 開啟Windows PC/Mac的電源。</li><li>• 調高Windows PC/Mac的音量。</li><li>• 排除本產品和Windows PC/Mac之間的障礙物，例如人、金屬或牆壁，使兩者更加靠近。</li><li>• 確保在Windows PC/Mac的聲音設定中選擇本產品做為輸出設備。</li><li>• 確保本產品和收發器正確配對。</li><li>• 「鐵三角」不支援連接遊戲機設備。即使配對完成，您可能聽不到聲音。</li></ul>
聲音失真／聽到噪訊／聲音中斷。	<ul style="list-style-type: none"><li>• 調低Windows PC/Mac的音量。</li><li>• 將本產品遠離會發出無線電波的設備，例如微波爐、無線路由器和行動電話。</li><li>• 將本產品遠離電視機、收音機和含有內建調諧器的設備。這些設備也可能受到本產品的影響。</li><li>• 排除本產品和Windows PC/Mac之間的障礙物，例如人、金屬或牆壁，使兩者更加靠近。</li><li>• 關閉麥克風監聽按鈕。</li></ul>
無法聽到對方聲音／對方聲音太小。	<ul style="list-style-type: none"><li>• 開啟本產品和Windows PC/Mac的電源。</li><li>• 調高產品和Windows PC/Mac的音量。</li><li>• 確保在Windows PC/Mac的聲音設定中選擇本產品做為輸出設備。</li><li>• 確保本產品和收發器正確配對。</li><li>• 「鐵三角」不支援連接遊戲機設備。即使配對完成，您可能聽不到聲音。</li></ul>
別人聽不到我的聲音。	<ul style="list-style-type: none"><li>• 開啟Windows PC/Mac的電源。</li><li>• 調高Windows PC/Mac的音量。</li><li>• 確認靜音開關已關閉。</li><li>• 確保可拆卸麥克風牢固連接。</li><li>• 確保可拆卸麥克風靠近嘴巴。</li><li>• 確保在Windows PC/Mac的聲音設定中選擇本產品做為輸入設備。</li><li>• 確保本產品和收發器正確配對。</li><li>• 「鐵三角」不支援連接遊戲機設備。即使配對完成，您可能聽不到聲音。</li></ul>
無法為本產品充電。	<ul style="list-style-type: none"><li>• 請確保隨附之USB充電線正確連接，為本產品充電。</li></ul>

• 有關Windows PC/Mac操作方法的詳情，請參閱Windows PC/Mac的使用說明書。

## 產品規格

### 耳機

型式	密閉式動圈型
驅動單元	45mm
輸出感度	101dB/mW
頻率響應	5~40,000Hz
阻抗	45Ω
電源供應	DC3.8V鋰聚合物電池
重量	約290g / 約297g (包括可拆卸麥克風)

### 麥克風

型式	駐極體電容型
指向特性	超心型
輸出感度	-43dB (1V/Pa, 1kHz)
頻率響應	30~20,000Hz

### 收發器

無線射頻輸出功率	12.5mW EIRP
最大通訊距離	視線良好範圍約12m以內
通訊使用頻段	2.404GHz~2.476GHz
調變方式	AFH
傳輸頻率範圍	20~24,000Hz
電源供應	DC5V (USB匯流排電源)
外型尺寸	18mm × 55mm × 10mm (寬 x 深 x 高) (不含接頭)
重量	9g

### 電腦連接規格 (操作環境)

支援的作業系統	Windows 7、Windows 8.1、Windows 10 (32/64位元) macOS High Sierra、Mojave (造訪我們的網站瞭解本產品的最新資訊。)
支援的USB埠	USB 2.0、USB 3.0

# 產品規格

## 其他

充電時間	約7小時*
運作時間	連續傳輸時間：最長約15小時*
工作溫度範圍	5°C~40°C
配件	<ul style="list-style-type: none"><li>• USB充電線（2m，USB Type-A/Micro USB Type-B）</li><li>• 收發器</li><li>• 備用耳罩</li><li>• 可拆卸麥克風（含防風罩）</li></ul>
單獨出售	<ul style="list-style-type: none"><li>• 耳罩</li></ul>

\* 依使用條件而異。

本產品因改良而有所變更時，恕不另行告知。

- Microsoft®和Windows®是Microsoft Corporation在美國和/或其他國家/地區的註冊商標。
- Microsoft Windows作業系統以其縮寫形式Windows來表示。
- Apple和Mac OS是Apple Inc.在美國和其他國家/地區的註冊商標。