

---

## AT-LP60自動立體聲唱盤系統

---



---

安裝與操作說明

# 自動立體聲唱盤系統

## 安全使用說明



1. 請詳讀本手冊。
2. 請將本手冊妥善收存。
3. 請注意所有警語。
4. 請確實遵守所有說明。
5. 切勿在靠近水的地方使用本裝置。
6. 僅可用乾布清理。
7. 切勿阻塞任何通風口。請依照製造商說明安裝本裝置。
8. 切勿將本裝置安裝在熱源附近，例如暖氣、暖氣管出口、火爐或其他發熱的裝置（含擴大機）。
9. 切勿解除極化或接地插頭的安全功能。極化插頭有兩個插片，一片較寬。接地插頭有兩個插片，第三個則為接地頭。前述寬插片或第三接地頭是為安全性用途。若所附插頭與您的插座不合時，請聯絡合格電工將舊型插座換新。
10. 請保護好電源線，尤其不要踩到或折到插頭、插座與電源線和裝置間的接口。
11. 僅可使用製造商所規定的附件／配件。
12. 僅可使用製造商所規定或隨裝置所附的推車、支架、三角架、托座或桌子。使用推車時，請小心一起移動推車與裝置，以免裝置傾倒造成受傷。
13. 打雷閃電或長時間不使用時，請將裝置插頭拔掉。
14. 維修時請洽合格服務人員。需要維修的情形包括：當發生電源線或插頭損壞、液體潑灑到裝置上、異物跑進裝置中、裝置曝露在雨水或濕氣當中、無法正常操作或者摔落地面等事故造成損壞時。
15. 若使用主電源插頭作為斷電裝置時，斷電裝置應保持在隨時可運作的狀態。
16. 請將本裝置保存在通風良好的環境中。
17. 裝置不可曝露在滴水或水花四濺的環境下，且裝置上不可放花瓶等盛裝液體的物品。

**警告：**為減少失火或觸電的風險，切勿將本裝置曝露在雨水或濕氣當中。本裝置不可曝露在滴水或水花四濺的環境下，且裝置上不可放花瓶等盛裝液體的物品。



注意

有觸電風險，切勿開啟



**注意：**為減少失火或觸電的風險，切勿將本裝置曝露在雨水或濕氣當中。本裝置不可曝露在滴水或水花四濺的環境下，且裝置上不可放花瓶等盛裝液體的物品。



正三角形中具有箭頭的閃電符號用於提醒產品機殼內有足夠強度的無絕緣「危險電壓」，可能造成觸電風險，故請小心使用。



正三角形中的驚嘆號用於提醒使用者本裝置內附手冊中有關操作與保養（維修）的重要說明。

**注意：**為避免觸電，除非能將插頭上的插片完全插入以避免插片外露，否則請勿將極化插頭用於延長線、插座或其他接口。

## 產品介紹

感謝您選購AT-LP60自動立體聲唱盤系統。鐵三角40多年以來一直都是創新立體聲唱機產品的領先廠商。本公司很榮幸能推出本唱盤產品，盼其出色性能與各種便利功能讓您的聽覺享受倍增。

AT-LP60自動立體聲唱盤系統具備以下特點：

- 全自動操作
- 兩種轉速：33又1/3轉以及45轉
- 專業級鋁製唱片轉盤
- 整合內建鐵三角Dual Magnet™唱頭與可更換式鑽石唱針
- 內建可切換式等化放大電路。唱機可配合具有PHONO輸入或AUX/LINE輸入的立體聲音響；同時便於和多數主動式揚聲器一同使用
- 可拆式防塵蓋

為確保本產品發揮最大效能，請熟讀本手冊中各項資訊並遵守各項說明。請將本手冊放在便於取得之處，以供日後翻閱。

本公司建議您保存所有包裝材料，以利日後儲存、移動與運輸。

**注意：**為避免唱針損壞，請在每次安裝、移動或清理唱盤時，確實蓋好內附的唱針保護蓋。



圖1

正面



背面

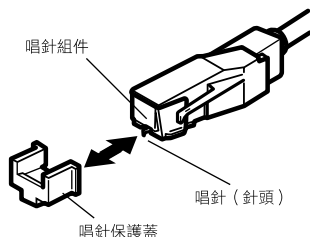
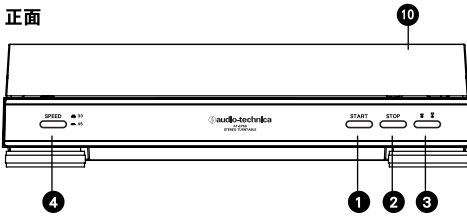
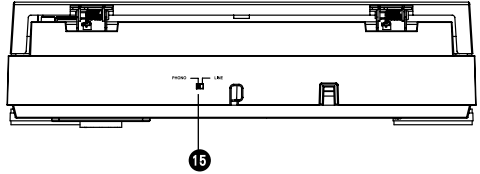

1. **開始鍵**  
啟動馬達／轉盤，並開始自動操作。
2. **停止鍵**  
停止馬達／轉盤，並將唱臂回歸原位。
3. **唱臂升起鍵**  
控制唱臂的升降以進行手動調整。
4. **轉盤轉速鍵**  
選擇轉盤轉速：33轉（按鍵彈出）或45轉（按鍵按下）。
5. **尺寸選擇鈕**  
選擇唱片大小：12吋或7吋。
6. **鋁圓盤**  
鋁製轉盤直接安裝在中心軸。
7. **中心軸**  
位於馬達轉軸上用於承接轉盤的部位，經過精密機械加工。
8. **45轉轉接器**  
播放中心孔較大的唱片時，請使用45RPM轉接器。

9. **防塵蓋鉸鏈座**  
可拆鉸鏈式防塵蓋的接點
10. **防塵蓋**
11. **唱臂／唱頭蓋組件**  
唱臂永遠連接於唱頭蓋組件上
12. **唱針組件**
13. **唱針（針頭）**
14. **唱針保護蓋**
15. **等化器放大電路切換開關（PHONO/LINE）**  
（位於唱盤背面）要連接到家庭音響的PHONO輸入時，請用PHONO設定。要連接到家庭音響的CD/TAPE/AUX輸入時，請用LINE設定。

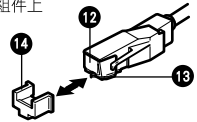

# 初始設定

## 組裝唱盤

初次使用AT-PL60前，需要進行組裝。**重要：**在組裝完成前請勿接上AC電源線。

1. 小心將鋁圓盤套入中心軸，並確認轉盤完全裝入中心軸上。
2. 抓住唱盤皮帶上紅絲帶的兩端，小心將皮帶繞到馬達滾輪上（圖2a）。（如果皮帶脫落，請先取下轉盤再將皮帶裝回去，如第7頁所述。）
3. 一旦將皮帶裝入滾輪的凹槽後，請小心取下絲帶。請確認皮帶是否扭曲。
4. 將圓盤墊放在轉盤上方（圖2b）。
5. 如有需要時，可取下鉸鏈式防塵蓋。請抓住防塵蓋兩端後，**兩端平均施力輕輕地**往上提，將防塵蓋從唱盤上取下（圖2c）。請將防塵蓋保存於安全乾淨的地方。
6. 要重新裝回防塵蓋時，請將防塵蓋上的兩個鉸鏈放回位於唱盤機殼後面的兩個鉸鏈接口。

圖2 - 唱盤組裝

2a - 驅動皮帶

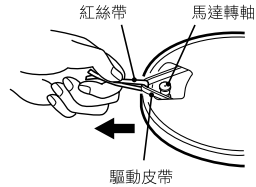

2b - 圓盤墊



2c - 取下防塵蓋

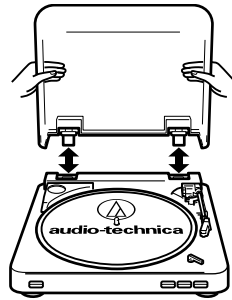

## 等化放大電路切換開關 (PHONO/LINE)

本唱機備有內建等化放大電路，賦予更多使用彈性。等化放大電路切換開關 (PHONO/LINE) 位於唱機機殼後面。如果您的立體聲音響具有PHONO輸入時，請將等化放大電路選擇開關切換到「PHONO」位置。如果您的立體聲音響沒有PHONO輸入時，請將等化放大電路選擇開關切換到「LINE」位置，並將唱機的輸出纜線連接到立體聲音響上的AUX或LINE輸入（稍後說明）（圖3）。

圖3

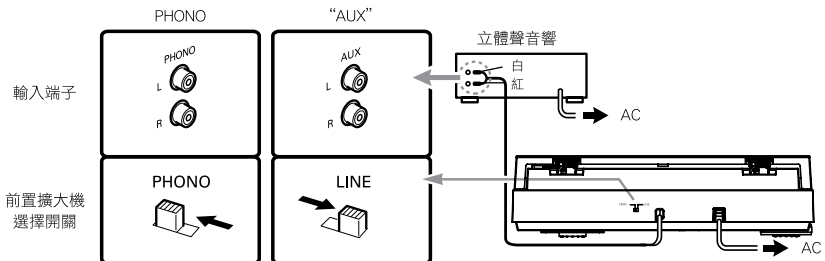

### 連接至立體聲音響

1. 將紅色RCA插頭接到您立體聲音響的右頻道輸入，白色RCA插頭接到左頻道輸入（第4頁圖3）。
2. 此時唱臂仍固定在唱臂座上，請慢慢將轉盤往**順時鐘方向**轉10圈確認自動機制已完全循環過。
3. 取下唱臂座上用於固定唱臂的塑膠圈。
4. 將電源線插頭插入AC電源插座。

### 連接具有3.5mm輸入的電腦或音效裝置

AT-LP60不用轉接器便可連接到具備RCA接頭的裝置。為保使用彈性，本公司隨附兩條轉接線，可用於連接其他常用的音效裝置。

兩條轉接線中的第一條為雙RCA插座對立體聲3.5mm迷你插頭，可配合多數常用的電腦\*音效輸入使用，此外也可用來將唱機的RCA輸出連接到其他設備，包括：

- 配備3.5mm迷你輸入的立體聲音響／手提音響\*
- 配備3.5mm迷你輸入的主動式揚聲器\*
- 配備3.5mm迷你接頭的混音器\*或擴音系統

第二條內附的轉接線為雙RCA插座對立體聲3.5mm迷你插座，可用於連接唱機輸出至擴大揚聲器\*或類似裝置。轉接線上的3.5mm立體聲迷你插頭可支援立體聲迷你插頭。

使用其中一條轉接線時，請將唱機上的紅白兩個RCA插頭連接到轉接線上的RCA插座。

**\*在使用這兩條轉接線任何一條時，一定要將唱機上的等化放大電路選擇開關切換到「LINE」。（選擇開關位於唱機後面。）**

**註：**如果想要連接到單聲道擴大機／揚聲器時，請確實使用立體聲對單聲道的轉接器，請向經銷商或電子零件商店洽詢。將單聲道插頭插入立體聲接頭時，其中一個立體聲頻道會被關閉。若裝置需連接其他端子，也可洽詢經銷商或電子零件商店購置其他轉接線。

## 操作

### 自動操作

1. 從唱針組件上取下唱針保護套（圖4）。
2. 在圓盤墊上放一張唱片。如有需要請用45轉轉接器（圖5）。
3. 請選擇唱片大小：12吋或7吋（圖6）。
4. 請選擇轉速：33又1/3轉或45轉（圖7）。
5. **開始：**輕輕按下開始鍵（圖8a）。唱盤就會啟動且唱臂會自動移動到導入槽。當唱片播放結束時，唱臂會自動回到唱臂座上，且圓盤會停止轉動。
6. **停止：**要在唱片播放完之前停止播放時，請按停止鍵（圖8b）。唱臂會升起並回到唱臂座上，且圓盤會停止轉動。
7. **暫停：**要在唱片播放完之前暫停播放時，請按唱臂升起鍵（圖8c）。之後再按一次升起鍵即可繼續播放唱片。

圖4



圖5



## 操作 (續前頁)

**注意：**當唱臂來到唱片的結尾時會自動升起，並回到原位。在此情況下，請勿妨礙唱臂的動作，否則會造成結構的損壞。如果唱片播放完之後唱臂沒有自動回到原位時，請按停止鍵完成操作。

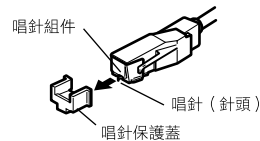
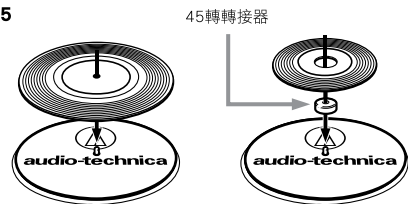
### 手動操作

1. 從唱針組件上取下唱針保護套 (圖4)。
2. 在圓盤墊上放一張唱片。如有需要請用45轉轉接器 (圖5)。
3. 請選擇唱片大小：12吋或7吋 (圖6)。
4. 請選擇轉速：33又1/3轉或45轉 (圖7)。
5. 按下升起鍵來升起唱臂 (圖8c)。
6. 輕輕移動唱臂，並將唱針移動到您想要播放的位置上方。
7. 再按一次升起鍵，緩緩降下唱臂並開始播放唱片。

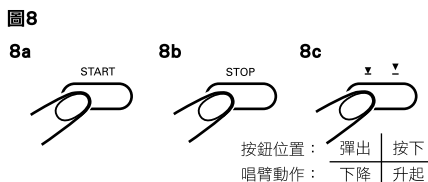
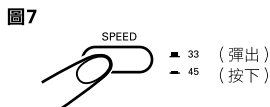
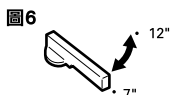

## 更換唱針

抓住唱臂的頭部，並往前向下轉動唱針組件的前端將其取下 (圖9)。(當您取下舊組件時，請注意其位置與「感覺」，以便正確安裝新的組件。)

請依照圖10a/10b所示安裝新的唱針組件，並小心不要觸摸到唱針本身。請確認組件背面的突出部位已先確實完全進入唱頭本體 (圖10a)，並聽到組件「喀」一聲卡進定位，而且其頂緣與黑色塑膠唱臂頭的前緣之間沒有縫隙 (圖10b)。唱針在使用400小時之後要更換。

為了維持原有效能，請使用鐵三角原廠的更換用唱針。請注意唱針組件正面與包裝上是否有鐵三角的商標 (♻)。

圖9 - 取下唱針



圖10 - 安裝新唱針



## 唱機沒動作

1. 請確實將唱機的AC電源線插入AC插座，並確認AC插座「有電」。
2. 請檢查驅動皮帶並確認皮帶位於正確位置。(請見圖11)
  - A) 從轉盤上取下圓盤墊(圖11a)。請將圓盤墊放入硬紙板收藏套中保存好。從轉盤上的開孔中目視檢查驅動皮帶是否繞在馬達滾輪上(圖11b)。
  - B) 如果驅動皮帶沒有繞在馬達滾輪上時：將唱盤提起並取下。將大拇指伸入轉盤上左右兩邊的開孔中；並且用手指在唱機機殼表面上往上壓，然後將轉盤**垂直往上**提起(圖11c)。請不要壓在唱臂上。
  - C) 轉盤底朝上，將皮帶沿著轉盤驅動環的外壁上裝好，並確認皮帶從頭到尾都很平順(圖11d)。
  - D) 將唱盤放回中心軸上，確認完全就定位，並將其中一個開孔對準馬達滾輪位置。
  - E) 從開孔中用手指或原來的紅絲帶小心勾住轉盤皮帶(切勿用尖銳物品)，並將皮帶套在馬達滾輪上(圖11e)。請確認皮帶在滾輪與轉盤驅動環之間是否有扭曲。
  - F) 將圓盤墊放回轉盤上。
  - G) 將唱臂固定在其停止位置的同時，用手慢慢將轉盤往順時鐘方向轉10圈，以確認機制的自動循環。

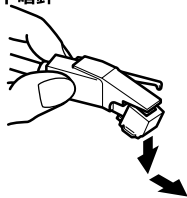
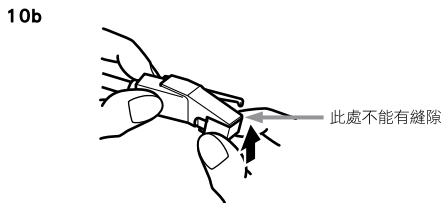
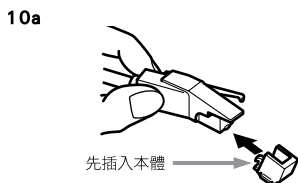
## 圖11 - 檢查驅動皮帶

11a

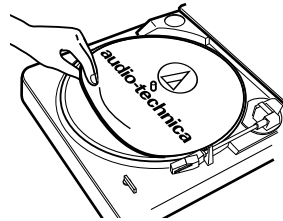

11b



11c

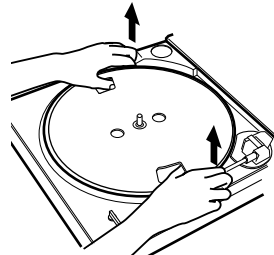

11d

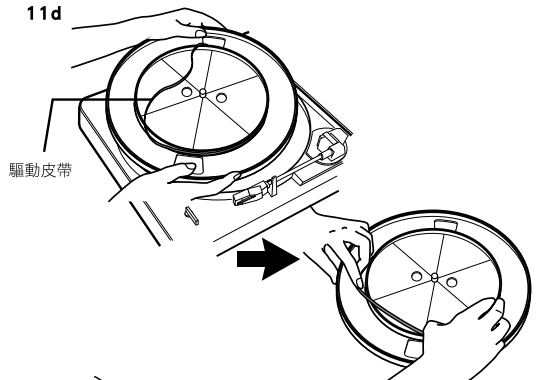

## 唱機有運轉，可是沒聲音

1. 唱針保護套沒拿掉。
2. 唱臂升起按鈕處於按下狀態。
3. 擴大機控制設定錯誤：選到錯誤的輸入、錄音帶轉錄監聽開啟、揚聲器開機等等。
4. 請檢查唱頭上的唱針位置是否正確。請參考第6頁的更換唱針說明。

## 唱機有運轉，但是沒聲音或者聲音不夠大

1. 如果唱機連接到AUX輸入時：等化放大電路選擇開關可能設定在「PHONO」位置。
2. 擴大後的揚聲器或類似裝置的輸入增益可能太低。
3. 唱針組件可能沒有在唱頭本體上完全就定位。(請參考第6頁圖10。)

## 聲音嚴重失真

唱機連接到擴大機的PHONO輸入：如果等化放大電路開關設定在「LINE」位置，唱機輸出就會超載。

## 唱機／唱臂有點上下起伏

通常這種都是正常現象而不是問題。如果這個情況造成唱盤無法穩定播放唱片時，請洽您的經銷商或本公司服務部門。  
請確實檢查唱機所放置的表面是否承受到地板、牆上或者直接從揚聲器聲音所傳來的震動。

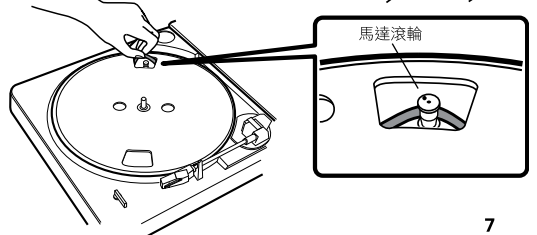

## 讓效能更出色的小技巧

### 讓效能更出色的小技巧

1. 在打開或關上唱機的防塵蓋時，請輕輕從中間或從兩邊以相等的力量打開或關上。
2. 切勿用您的手指觸摸唱針的尖端；請勿讓唱針撞擊唱盤墊或唱片的邊緣。
3. 請經常清理唱針尖端，**只**可使用軟毛刷子以**前後移動**的方式清理。
4. 使用唱針清潔液時，請**少量使用**即可。
5. 請用軟布輕輕擦拭防塵蓋與唱機機殼。僅可使用少量的溫和清潔劑清理唱盤與防塵蓋。
6. 切勿在唱機上任何部位使用強烈化學物品或溶劑。
7. 在移動唱機之前，務必將插頭從AC插座上拔掉，並用塑膠圈將唱臂固定在唱臂座上。

### 規格

|           |   |
|-----------|---|
| 驅動方式      | 全自動皮帶驅動   |
| 轉盤        | 鋁合金   |
| 驅動馬達      | DC Servo ( 直流伺服 )   |
| 轉速        | 33 $\frac{1}{3}$ 轉、45轉  |
| 顫動誤差      | 低於0.25% ( WTD ) 於3kHz ( JIS )   |
| S/N比      | 高於50dB ( DIN-B )  |
| 唱頭型式      | VM型唱頭   |
| 輸出電壓      | Pre-amp "PHONO" : 2.5 mV nominal at 1 kHz, 5 cm/sec<br>Pre-amp "LINE" : 150 mV nominal at 1 kHz, 5 cm/sec |
| 唱機前置放大機增益 | 36dB nominal  |
| 電源        | AC120V、60Hz、3W  |
| 外形尺寸      | W360×H97.5×D356mm   |
| 重量        | 2.98kg  |
| 附屬品       | 變換導線×2 ( $\phi$ 3.5mm立體聲迷你插頭↔立體聲RCA插座、<br>$\phi$ 3.5mm立體聲迷你插座↔立體聲RCA插座 )、45RPM轉接器                         |
| 更換用唱針     | ATN3600L  |